

RODOS

Steel



**EXTERIOR DOORS
CATALOGUE
2026**

ПРО КОМПАНІЮ/ABOUT COMPANY	2
ТЕХНОЛОГІЧНІСТЬ ВИРОБНИЦТВА/ PRODUCTION TECHNOLOGY	6
ПЕРЕВАГИ RODOS STEEL/ ADVANTAGES OF RODOS STEEL	7
МОДЕЛЬНИЙ РЯД/MODEL LINE	8
CHOISE	11
F-100	12
F-101	13
F-102	14
F-103	15
F-104	16
F-105	17
F-106	18
F-107	19
F-108	20
F-109	21
F-112	22
F-113	23
F-115	24
F-116	25
F-117	26
F-118	27
F-119	28
F-123	29
F-128	30
F-132	31
F-133	32
F-137	33
F-139	34
F-142	35
F-146	36
F-152	37
F-153	38
F-158	39
F-159	40
F-161	41
ATELIER	43
F-110	44
F-111	45
F-114	46
F-120	47
F-121	48
F-122	49
F-124	50
F-125	51
F-127	52
F-134	53
F-136	54
F-141	55
F-148	56
F-154	57
F-155	58
COTTAGE	61
F-129	62
F-130	63
F-131	64
F-135	65
F-137 SKLO	66
F-138	67
F-143	68
F-144	69
F-145	70
F-147	71
F-149	72
F-150	73
F-156	74
F-157	75
F-160	76

F-162	77
F-163	78
F-166	79
F-167	80
PRACTIC	83
BAS-001	84
BAS-002	85
BAS-003	86
ХАРАКТЕРИСТИКИ ДВЕРНИХ БЛОКІВ/ DOOR UNIT (BLOCK) SPECIFICATIONS	88
BASIC	90
ОСОБЛИВОСТІ СЕРІЇ/ SERIES FEATURES	91
BASIC STREET	92
ОСОБЛИВОСТІ СЕРІЇ/ SERIES FEATURES	93
LINE	94
ОСОБЛИВОСТІ СЕРІЇ/ SERIES FEATURES	95
LINE INSIDE	96
ОСОБЛИВОСТІ СЕРІЇ/ SERIES FEATURES	97
STANDART	98
ОСОБЛИВОСТІ СЕРІЇ/ SERIES FEATURES	99
PREMIUM	100
ОСОБЛИВОСТІ СЕРІЇ/ SERIES FEATURES	101
EVO	102
ОСОБЛИВОСТІ СЕРІЇ/ SERIES FEATURES	103
РЕБРА ЖОРСТКОСТІ В ПОЛОТНІ ПО СЕРІЯМ/ STIFFENING RIBS IN THE DOOR LEAF BY SERIES	104
СХЕМА ПРИТВОРІВ (КОНТУРИ УЩІЛЬНЕННЯ)/ DOOR REBATE DIAGRAM (SEALING CONTOURS)	106
ВИЗНАЧЕННЯ СТОРОНИ ВІДКРИВАННЯ/ DETERMINATION OF OPENING DIRECTION	107
МОЖЛИВОСТІ ЗМІНИ ДВЕРНИХ БЛОКІВ ПО ВИСОТІ/ OPTIONS FOR ADJUSTING DOOR UNITS BY HEIGHT	108
МОЖЛИВОСТІ ЗМІНИ ДВЕРНИХ БЛОКІВ ПО ШИРИНИ/ OPTIONS FOR ADJUSTING DOOR UNITS BY WIDTH	109
СХЕМА МОНТАЖУ ДВЕРНОГО БЛОКУ ДЛЯ КВАРТИР/ INSTALLATION DIAGRAM OF APARTMENT DOOR UNIT	110
МОНТАЖНІ РОЗМІРИ ДВЕРЕЙ/ DOOR INSTALLATION DIMENSIONS	111
ЗОВНІШНІ НАКЛАДКИ: ДЕКОРАТИВНЕ ПОКРИТТЯ/ EXTERNAL OVERLAYS: DECORATIVE FINISH	112
ЗОВНІШНІ НАКЛАДКИ: ОСОБЛИВОСТІ/ EXTERNAL OVERLAYS: FEATURES	114
ВНУТРІШНІ НАКЛАДКИ: ДЕКОРАТИВНЕ ПОКРИТТЯ ПВХ/ INTERNAL OVERLAYS: DECORATIVE FINISH	116
ВНУТРІШНІ НАКЛАДКИ: ДЕКОРАТИВНЕ ПОКРИТТЯ ФАРБА ТА ШПОН/ INTERNAL OVERLAYS: DECORATIVE FINISH (PAINT AND VENEER)	118

ВИДИ ДЕКОРАТИВНОГО ПОКРИТТЯ ТА СФЕРА ЇХ ВИКОРИСТАННЯ/ TYPES OF DECORATIVE FINISHES AND THEIR APPLICATION AREAS	120
ДЕКОРАТИВНІ МЕТАЛЕВІ ВСТАВКИ/ DECORATIVE METAL INSERTS	121
СТАНДАРТНІ ГЛАДКІ ВНУТРІШНІ ДЕКОРАТИВНІ НАКЛАДКИ/ STANDARD SMOOTH INTERNAL DECORATIVE OVERLAYS	122
ВАРІАНТИ ФРЕЗЕРУВАНЬ ВНУТРІШНІХ НАКЛАДОК/ OPTIONS FOR MILLING OF INTERNAL OVERLAYS	123
ВНУТРІШНІ НАКЛАДКИ В ДИЗАЙНІ МІЖКІМНАТНИХ ДВЕРЕЙ/ INTERNAL OVERLAYS IN INTERIOR DOOR DESIGN	125
СКЛОПАКЕТ/ТЕХНІЧНІ ХАРАКТЕРИСТИКИ/ INSULATING GLASS UNIT / TECHNICAL SPECIFICATIONS	128
ДВЕРНІ РУЧКИ/ АСОПТИМЕНТ/ DOOR HANDLES / RANGE	130
НАБОРИ НАЖИМНИХ РУЧОК ТА НАКЛАДОК/ SETS OF LEVER HANDLES AND OVERLAYS	132
ЗАМКИ/ LOCKS	134
LINE	136
ЕНЕРГОЕФЕКТИВНІ ДВЕРІ ДЛЯ ПРИВАТНИХ БУДИНКІВ/ ENERGY-EFFICIENT DOORS FOR PRIVATE HOUSES	139
AVENUE	142
МОДЕЛЬНИЙ РЯД/ MODEL LINE	143
A-100	144
A-101	145
A-102	146
A-103	147
A-104	148
ГАБАРИТИ ВИГОТОВЛЕННЯ ДВЕРНОГО БЛОКУ З ФРАМУГАМИ ТА БЕЗ/ MANUFACTURING DIMENSIONS OF DOOR UNITS WITH AND WITHOUT TRANSOMS	149
ОСОБЛИВОСТІ СЕРІЇ/ SERIES FEATURES	150
ЗОВНІШНЄ ДЕКОРАТИВНЕ ПОКРИТТЯ/ EXTERNAL DECORATIVE FINISH	151
СХЕМА МОНТАЖУ ДВЕРНОГО БЛОКУ AVENUE/ INSTALLATION DIAGRAM OF THE AVENUE DOOR UNIT	152
ТРИКАМЕРНИЙ СКЛОПАКЕТ/ TRIPLE-GLAZED INSULATING GLASS UNIT	153
ОСНОВНІ ХАРАКТЕРИСТИКИ/ KEY CHARACTERISTICS	154
ПРОТИПОЖЕЖНІ ТЕХНІЧНІ ДВЕРІ/ FIRE-RESISTANT TECHNICAL DOORS	155
EI-0	156
EI-30	157
EI-60	158
ХАРАКТЕРИСТИКИ/ CHARACTERISTICS	159
ДОТЯГУВАЧІ ДВЕРНОГО ПОЛОТНА / DOOR LEAF CLOSERS	160
ПЕРЕВАГИ ПРОТИПОЖЕЖНИХ ДВЕРЕЙ / ADVANTAGES OF FIRE-RESISTANT DOORS	161

- Велика Британія
- Ісландія
- Казахстан
- Литва
- Республіка Молдова
- Румунія
- США
- Чехія
- Швейцарія
- Хорватія

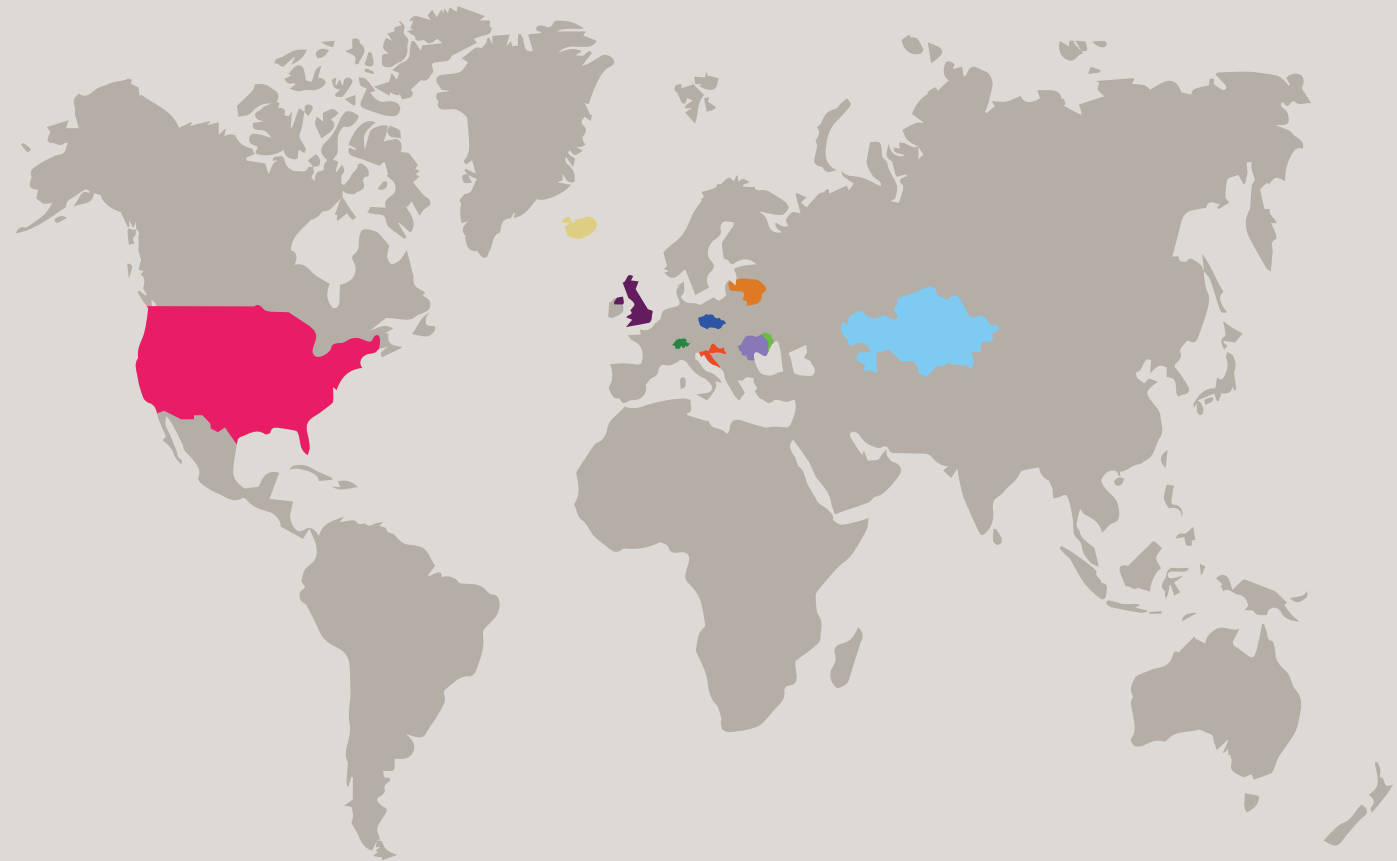

Ми є лідером українського ринку дверей. Наша історія починається у 2014 році, коли ми запустили наш перший завод у місті Славута, Хмельницька область, з головним офісом у передмісті столиці України. Відтоді ми дбаємо про системний розвиток, про що свідчать виробничі показники. У 2023 році наш завод виготовив понад 83 000 внутрішніх і 3 000 вхідних дверні блоки. Зараз в нас більше 400 співробітників і 2 фабрики. Наша остання інвестиція – виробництво журнальних та кухонних столів.



Продукція компанії RODOS отримала безліч відзнак і нагород. У виробництві використовуються тільки сертифіковані матеріали. Вся продукція проходить багаторівневий контроль якості, а постійне тестування продукції підтверджує, що двері та всі комплектуючі мають значний запас надійності. Тому продукція RODOS є синонімом гарантії, що підтверджено нашими міжнародними сертифікатами.

СЕРТИФІКАТИ ВІДПОВІДНОСТІ



Certificate EN 14351-12020 for entrance doors.



Certificates E130-90 for entrance doors.



Диплом переможця в номінації «Кращий виробник міжкімнатних дверей»

Міжнародна будівельна виставка INTER BUILD EXPO 2016.



Диплом переможця в номінації «Кращі міжкімнатні двері»

Міжнародна будівельна виставка INTER BUILD EXPO 2017.



Диплом переможця в номінації «Кращий виробник фарбованих міжкімнатних дверей»

Міжнародна будівельна виставка INTER BUILD EXPO 2018.



Диплом переможця в номінації «Кращий дизайн міжкімнатних дверей»

Міжнародна будівельна виставка INTER BUILD EXPO 2019.

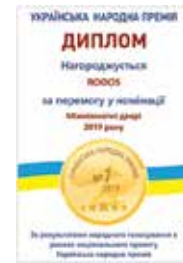

Диплом переможця в номінації «Міжкімнатні двері 2019».

За результатами всенародного голосування в рамках національного проекту

УКРАЇНЬСЬКА НАЦІОНАЛЬНА ПРЕМІЯ

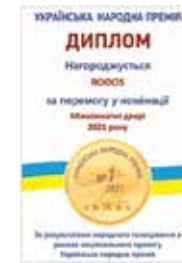

Диплом переможця в номінації «Міжкімнатні двері 2021».

За результатами всенародного голосування в рамках національного проекту

УКРАЇНЬСЬКА НАЦІОНАЛЬНА ПРЕМІЯ



Диплом переможця в номінації «Прорив року 2020»

за результатами незалежного дослідження проекту

«Лідери ринку дверей» та «Епіцентр К».



Диплом переможця в номінації «Міжкімнатні двері 2020».

За результатами всенародного голосування в рамках національного проекту

УКРАЇНЬСЬКА НАЦІОНАЛЬНА ПРЕМІЯ



Подяка «За інноваційний підхід до виробництва та кращий дизайн міжкімнатних дверей».

II Всеукраїнський щорічний конкурс архітектури та урбаністики «Ukrainian Urban Awards 2019».



Диплом переможця в номінації «Кращий виробник міжкімнатних дверей - 2023»

За результатами загальнонаціонального дослідження Аналітичним центром «Вибір країни»





ТЕХНОЛОГІЧНІСТЬ ВИРОБНИЦТВА

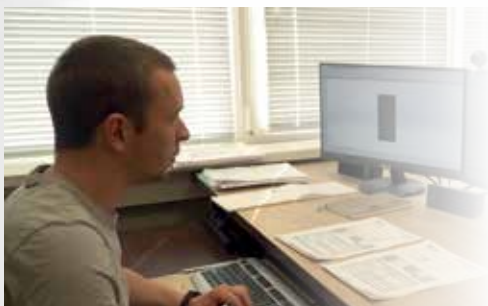

Конструкторський відділ складається з висококваліфікованих майстрів, які реалізують найамбітніші проекти.

Навантаження на вузли моделюються і розраховуються спеціалізованими комп'ютерними програмами.

Кожен інженер контролює виконання свого проекту від креслення до готового продукту.



Координатно-пробивний станок PRIMA POWER.

На цьому етапі фабрика отримує точні деталі необхідної форми в пласкому форматі з усіма технічними отворами.

Станок дозволяє максимально ефективно використовувати сировину для зменшення виробничих витрат.



Автоматизоване виробництво.

Всі етапи виробництва повністю автоматизовані.

Фахівці вводять необхідні параметри в обладнання та контролюють процес виконання.



Листозгинальний верстат SAFAN DARLEY.

Верстат згинає деталі під точно заданим кутом, надаючи їм об'ємну форму.

Це дозволяє зменшити кількість зварних швів що робить конструкцію більш міцною.



Верстат FORSTNER надає листовому металу ідеально рівну поверхню та точний розкрій.



Зварювальна площадка FRONIUS.

Якісні та ергономічні робочі місця створені для ефективної роботи досвідченої команди фахівців.

Забезпечуються якісні зварні шви, та відсутність деформації вузлів.

Фахівець з якості перевіряє товар на відповідність стандартам:

- якість зварних швів
- геометрія виробу

ПЕРЕВАГИ RODOS Steel



Високоякісна холоднокатана сталь товщиною 1-2 мм.

На заводі використовуються тільки сертифіковані матеріали з найвищими стандартами якості.

Кожна партія матеріалів проходить суворий відбір якості.

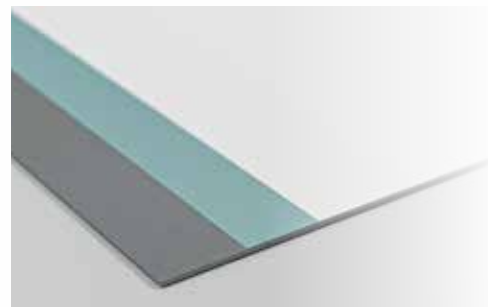

Поліефірна фарба MIKROTON

Вироби цієї технології фарбування мають відмінні експлуатаційні характеристики і привабливий зовнішній вигляд.

- стійка до хімічних речовин
- атмосферостійка
- ударостійка
- еластична

Відповідає санітарно-епідеміологічним нормам.



Поліуретанові ущільнювачі Q-LON SCHLEGEL™

Q-Lon визнаний найкращим герметиком у своєму класі завдяки чудовій теплоізоляції та неперевершеним технічним характеристикам.

- Має відмінні показники:
- звукоізоляції
 - водонепроникності
 - повітропроникності
 - еластичності



Контроль якості здійснюється на кожному етапі виробництва незалежним спеціалістом з управління якістю.

При виявленні браку перевіряється вся партія продукції для усунення можливих недоліків.



Тепло і звукоізоляція - базальтова вата.

- відмінна вогнестійкість
- екологічність
- довговічність

Базальтова вата не горить та не збивається в процесі експлуатації.



Якісна фурнітура.

Всі складові входних дверей відповідають вимогам міжнародних стандартів якості.

замки - DSTU EN 12209: 2014
циліндри - DSTU EN 1303: 2014
броненакладки - EN-1906: 2014



CHOICE

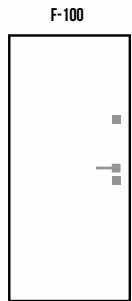

F-100

(стр. 12)



F-101

(стр. 13)

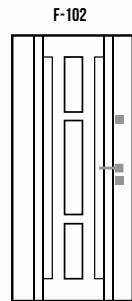

F-102

(стр. 14)



F-103

(стр. 15)

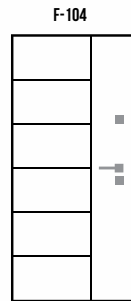

F-104

(стр. 16)

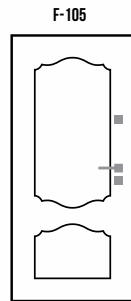

F-105

(стр. 17)

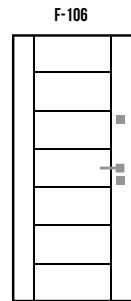

F-106

(стр. 18)

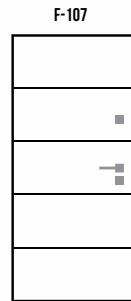

F-107

(стр. 19)

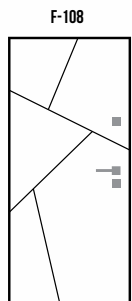

F-108

(стр. 20)

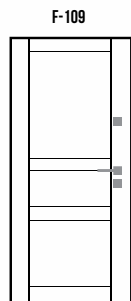

F-109

(стр. 21)

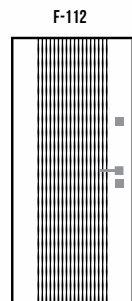

F-112

(стр. 22)

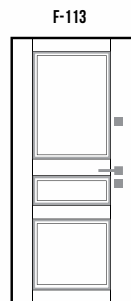

F-113

(стр. 23)

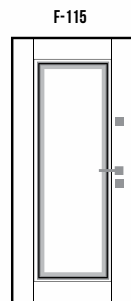

F-115

(стр. 24)

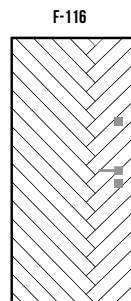

F-116

(стр. 25)

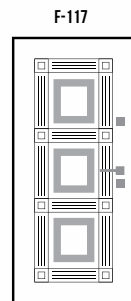

F-117

(стр. 26)

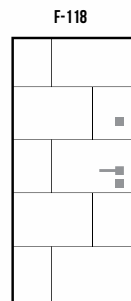

F-118

(стр. 27)

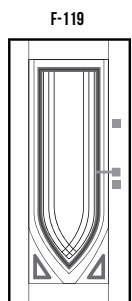

F-119

(стр. 28)

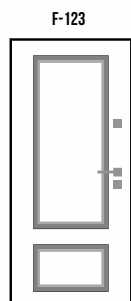

F-123

(стр. 29)

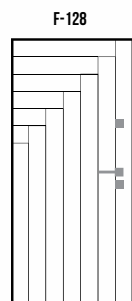

F-128

(стр. 30)



F-132

(стр. 31)

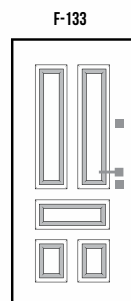

F-133

(стр. 32)

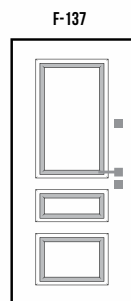

F-137

(стр. 33)

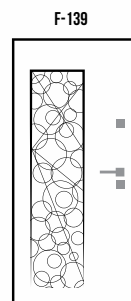

F-139

(стр. 34)

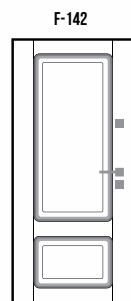

F-142

(стр. 35)

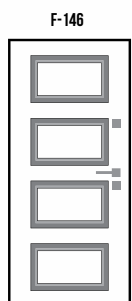

F-146

(стр. 36)

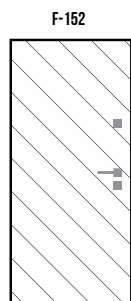

F-152

(стр. 37)

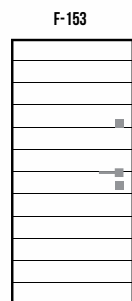

F-153

(стр. 38)

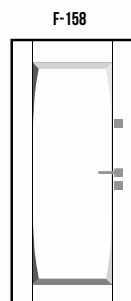

F-158

(стр. 39)



F-159

(стр. 40)

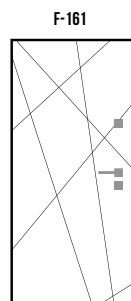

F-161

(стр. 41)

PRACTIC



BAS-001

(стр. 84)

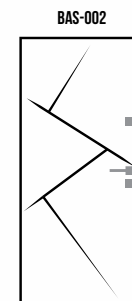

BAS-002

(стр. 85)

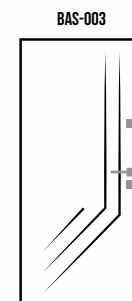

BAS-003

(стр. 86)

COTTAGE

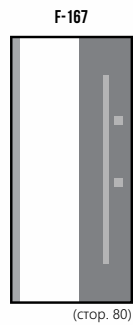
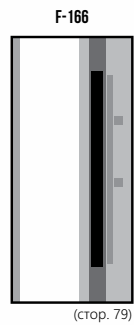
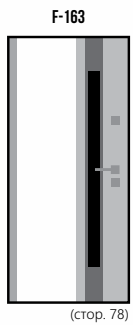
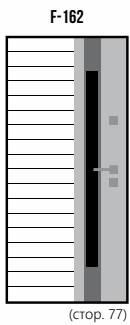
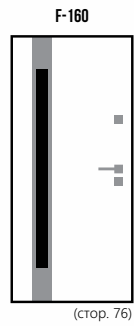
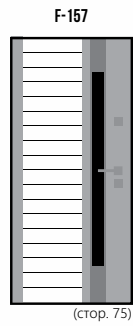
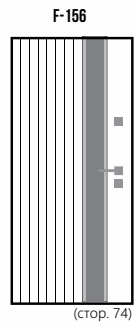
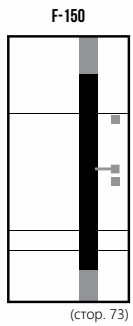
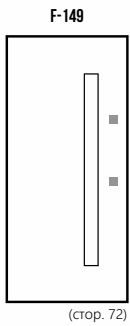
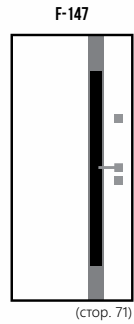
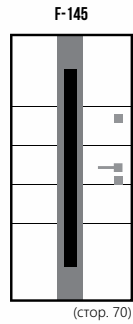
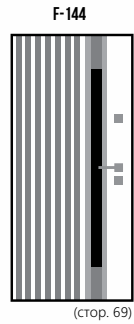
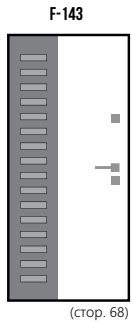
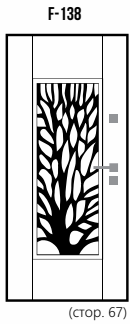
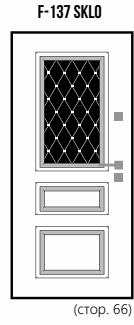
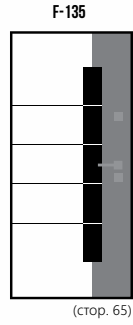
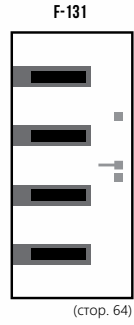
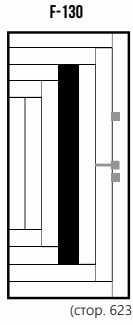
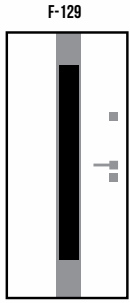

ATELIER

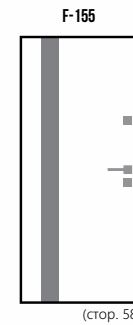
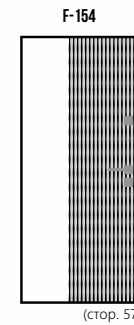
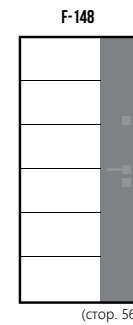
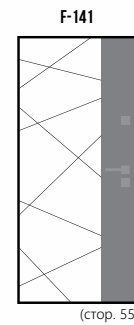
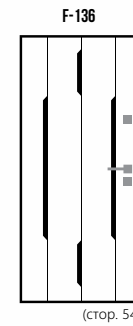
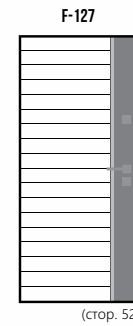
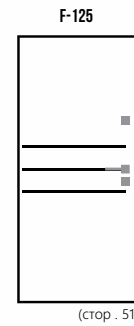
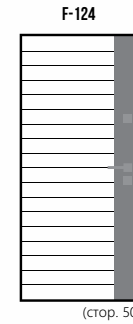
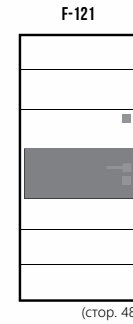
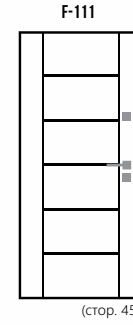
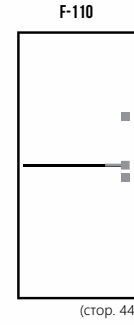



- 4** Level 4 12.12.12 
- 3** Level 3 12.12.12 
- 2** Level 2 12.12.12 
- 1** Level 1 12.12.12 
- G** Level G 12.12.12 

A modern interior space featuring a grey modular sofa in the foreground. To the right, a large, dark, multi-stemmed cactus sits in a black pot. In the background, a staircase with white steps and a glass railing leads upwards. The wall behind the sofa is covered in a dark, textured material that looks like carved stone or wood. The floor is a light-colored, polished material that reflects the surrounding elements.

CHOICE

**МОДЕЛІ З ШИРОКИМ ВИБОРОМ
ДЕКОРАТИВНИХ ФРЕЗЕРУВАНЬ**

F-100

МАТЕРІАЛ ЗОВНІШНЬОЇ НАКЛАДКИ

- МДФ
- МДФ вологостійкий

ДЕКОРАТИВНЕ ПОКРИТТЯ НАКЛАДКИ

- ПВХ покриття
- фарба в будь-який колір RAL
- фарба G030 в будь-який колір RAL
- шпон дуба з тонуванням LTL або фарбуванням у колір RAL (лише для внутрішнього використання)
- ламінований метал (LM)

РУЧКА

- нажимна
- рейлінгова



ПРИЗНАЧЕННЯ



для зовнішнього використання



для внутрішнього використання

КОМПЛЕКТАЦІЯ

- BASIC
- LINE
- STANDART
- PREMIUM
- EVO

ВИД ВНУТРІШНЬОЇ НАКЛАДКИ

- гладка - за замовчуванням
- в дизайн міжкімнатних дверей RODOS – опція





ПРИЗНАЧЕННЯ



для зовнішнього використання



для внутрішнього використання

КОМПЛЕКТАЦІЯ

- BASIC
- LINE
- STANDART
- PREMIUM
- EVO

ВИД ВНУТРІШНЬОЇ НАКЛАДКИ

- гладка - за замовчуванням
- в дизайн міжкімнатних дверей RODOS – опція

F-101

МАТЕРІАЛ ЗОВНІШНЬОЇ НАКЛАДКИ

- МДФ
- МДФ вологостійкий

ДЕКОРАТИВНЕ ПОКРИТТЯ НАКЛАДКИ

- ПВХ покриття
- фарба в будь-який колір RAL
- фарба G030 в будь-який колір RAL
- шпон дуба з тонуванням LTL або фарбуванням у колір RAL (лише для внутрішнього використання)

РУЧКА

- нажимна
- рейлінгова

ФРЕЗЕРУВАННЯ



горизонтальне фрезерування півсферичного типу однорівневе

F-102

МАТЕРІАЛ ЗОВНІШНЬОЇ НАКЛАДКИ

- МДФ
- МДФ вологостійкий

ДЕКОРАТИВНЕ ПОКРИТТЯ НАКЛАДКИ

- ПВХ покриття
- фарба в будь-який колір RAL
- фарба G030 в будь-який колір RAL

РУЧКА

- нажимна
- рейлінгова

ФРЕЗЕРУВАННЯ

- фігурне фрезерування півсферичного типу багаторівневе



ПРИЗНАЧЕННЯ



для зовнішнього використання



для внутрішнього використання

КОМПЛЕКТАЦІЯ

- BASIC
- LINE
- STANDART
- PREMIUM
- EVO

ВИД ВНУТРІШНЬОЇ НАКЛАДКИ

- гладка - за замовчуванням
- в дизайн міжкімнатних дверей RODOS – опція





ПРИЗНАЧЕННЯ



для зовнішнього використання



для внутрішнього використання

КОМПЛЕКТАЦІЯ

- BASIC
- LINE
- STANDART
- PREMIUM
- EVO

ВИД ВНУТРІШНЬОЇ НАКЛАДКИ

- гладка - за замовчуванням
- в дизайн міжкімнатних дверей RODOS – опція

F-103

МАТЕРІАЛ ЗОВНІШНЬОЇ НАКЛАДКИ

- МДФ
- МДФ вологостійкий

ДЕКОРАТИВНЕ ПОКРИТТЯ НАКЛАДКИ

- ПВХ покриття
- фарба в будь-який колір RAL
- фарба G030 в будь-який колір RAL
- шпон дуба з тонуванням LTL або фарбуванням у колір RAL (лише для внутрішнього використання)

РУЧКА

- нажимна
- рейлінгова

ФРЕЗЕРУВАННЯ



вертикальне фрезерування півсферичного типу одnorівневе



F-104

МАТЕРІАЛ ЗОВНІШНЬОЇ НАКЛАДКИ

- МДФ
- МДФ вологостійкий

ДЕКОРАТИВНЕ ПОКРИТТЯ НАКЛАДКИ

- ПВХ покриття
- фарба в будь-який колір RAL
- фарба G030 в будь-який колір RAL

РУЧКА

- нажимна
- рейлінгова

ФРЕЗЕРУВАННЯ



фігурне фрезерування трапецевидного типу однорівневе



ПРИЗНАЧЕННЯ



для зовнішнього використання



для внутрішнього використання

КОМПЛЕКТАЦІЯ

- LINE
- STANDART
- PREMIUM
- EVO

ВИД ВНУТРІШНЬОЇ НАКЛАДКИ

- гладка - за замовчуванням
- в дизайн міжкімнатних дверей RODOS – опція



F-105

МАТЕРІАЛ ЗОВНІШНЬОЇ НАКЛАДКИ

- МДФ
- МДФ вологостійкий

ДЕКОРАТИВНЕ ПОКРИТТЯ НАКЛАДКИ

- ПВХ покриття
- фарба в будь-який колір RAL
- фарба G030 в будь-який колір RAL
- шпон дуба з тонуванням LTL або фарбуванням у колір RAL (лише для внутрішнього використання)

РУЧКА

- нажимна

ФРЕЗЕРУВАННЯ



фігурне фрезерування трикутного типу однорівневе



ПРИЗНАЧЕННЯ



для зовнішнього використання



для внутрішнього використання

КОМПЛЕКТАЦІЯ

- BASIC
- LINE
- STANDART
- PREMIUM
- EVO

ВИД ВНУТРІШНЬОЇ НАКЛАДКИ

- гладка - за замовчуванням
- в дизайн міжкімнатних дверей RODOS – опція



F-106

МАТЕРІАЛ ЗОВНІШНЬОЇ НАКЛАДКИ

- МДФ
- МДФ вологостійкий

ДЕКОРАТИВНЕ ПОКРИТТЯ НАКЛАДКИ

- ПВХ покриття
- фарба в будь-який колір RAL
- фарба G030 в будь-який колір RAL
- шпон дуба з тонуванням LTL або фарбуванням у колір RAL (лише для внутрішнього використання)

РУЧКА

- нажимна
- рейлінгова

ФРЕЗЕРУВАННЯ



фігурне фрезерування трикутного типу однорівневе



ПРИЗНАЧЕННЯ



для зовнішнього використання



для внутрішнього використання

КОМПЛЕКТАЦІЯ

- BASIC
- LINE
- STANDART
- PREMIUM
- EVO

ВИД ВНУТРІШНЬОЇ НАКЛАДКИ

- гладка - за замовчуванням
- в дизайн міжкімнатних дверей RODOS – опція



F-107

МАТЕРІАЛ ЗОВНІШНЬОЇ НАКЛАДКИ

- ♦ МДФ
- ♦ МДФ вологостійкий

ДЕКОРАТИВНЕ ПОКРИТТЯ НАКЛАДКИ

- ♦ ПВХ покриття
- ♦ фарба в будь-який колір RAL
- ♦ фарба G030 в будь-який колір RAL
- ♦ шпон дуба з тонуванням LTL або фарбуванням у колір RAL (лише для внутрішнього використання)

РУЧКА

- ♦ нажимна
- ♦ рейлінгова

ФРЕЗЕРУВАННЯ

- ♦ горизонтальне фрезерування трикутного типу однорівневе



ПРИЗНАЧЕННЯ



для зовнішнього використання



для внутрішнього використання

КОМПЛЕКТАЦІЯ

- ♦ BASIC
- ♦ LINE
- ♦ STANDART
- ♦ PREMIUM
- ♦ EVO

ВИД ВНУТРІШНЬОЇ НАКЛАДКИ

- ♦ гладка - за замовчуванням
- ♦ в дизайн міжкімнатних дверей RODOS – опція

F-108

МАТЕРІАЛ ЗОВНІШНЬОЇ НАКЛАДКИ

- МДФ
- МДФ вологостійкий

ДЕКОРАТИВНЕ ПОКРИТТЯ НАКЛАДКИ

- ПВХ покриття
- фарба в будь-який колір RAL
- фарба G030 в будь-який колір RAL

РУЧКА

- нажимна
- рейлінгова

ФРЕЗЕРУВАННЯ



фігурне фрезерування
прямокутного типу
однорівневе



ПРИЗНАЧЕННЯ



для зовнішнього
використання



для внутрішнього
використання

КОМПЛЕКТАЦІЯ

- LINE
- STANDART
- PREMIUM
- EVO

ВИД ВНУТРІШНЬОЇ НАКЛАДКИ

- гладка - за замовчуванням
- в дизайн міжкімнатних
дверей RODOS – опція

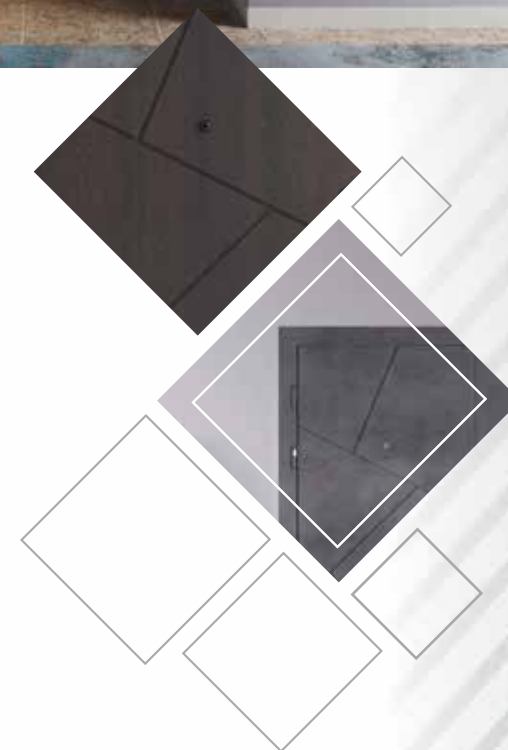



ПРИЗНАЧЕННЯ



для зовнішнього використання



для внутрішнього використання

КОМПЛЕКТАЦІЯ

- BASIC
- LINE
- STANDART
- PREMIUM
- EVO

ВИД ВНУТРІШНЬОЇ НАКЛАДКИ

- гладка - за замовчуванням
- в дизайн міжкімнатних дверей RODOS – опція

F-109

МАТЕРІАЛ ЗОВНІШНЬОЇ НАКЛАДКИ

- МДФ
- МДФ вологостійкий

ДЕКОРАТИВНЕ ПОКРИТТЯ НАКЛАДКИ

- ПВХ покриття
- фарба в будь-який колір RAL
- фарба G030 в будь-який колір RAL
- шпон дуба з тонуванням LTL або фарбуванням у колір RAL (лише для внутрішнього використання)

РУЧКА

- нажимна
- рейлінгова

ФРЕЗЕРУВАННЯ



фігурне фрезерування фасонного типу одnorівневе



F-112

МАТЕРІАЛ ЗОВНІШНЬОЇ НАКЛАДКИ

- МДФ
- МДФ вологостійкий

ДЕКОРАТИВНЕ ПОКРИТТЯ НАКЛАДКИ

- ПВХ покриття
- фарба в будь-який колір RAL
- фарба G030 в будь-який колір RAL

РУЧКА

- нажимна
- рейлінгова

ФРЕЗЕРУВАННЯ



вертикальне
3D фрезерування
фасонного типу
багаторівневе,
хвилеподібне



ПРИЗНАЧЕННЯ



для зовнішнього
використання



для внутрішнього
використання

КОМПЛЕКТАЦІЯ

- LINE
- STANDART
- PREMIUM
- EVO

ВИД ВНУТРІШНЬОЇ НАКЛАДКИ

- гладка - за замовчуванням
- в дизайн міжкімнатних
дверей RODOS – опція

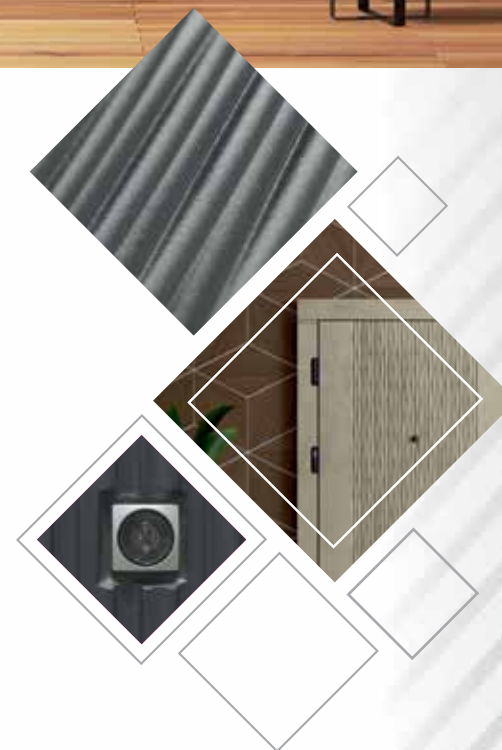



ПРИЗНАЧЕННЯ



для зовнішнього використання



для внутрішнього використання

КОМПЛЕКТАЦІЯ

- LINE
- STANDART
- PREMIUM
- EVO

ВИД ВНУТРІШНЬОЇ НАКЛАДКИ

- гладка - за замовчуванням
- в дизайн міжкімнатних дверей RODOS – опція

F-113

МАТЕРІАЛ ЗОВНІШНЬОЇ НАКЛАДКИ

- МДФ
- МДФ вологостійкий

ДЕКОРАТИВНЕ ПОКРИТТЯ НАКЛАДКИ

- ПВХ покриття
- фарба в будь-який колір RAL
- фарба G030 в будь-який колір RAL

РУЧКА

- нажимна

ФРЕЗЕРУВАННЯ

- фігурне фрезерування фасонного типу багаторівневе



F-115

МАТЕРІАЛ ЗОВНІШНЬОЇ НАКЛАДКИ

- МДФ
- МДФ вологостійкий

ДЕКОРАТИВНЕ ПОКРИТТЯ НАКЛАДКИ

- ПВХ покриття
- фарба в будь-який колір RAL
- фарба G030 в будь-який колір RAL

РУЧКА

- нажимна

ФРЕЗЕРУВАННЯ



фігурне фрезерування
фасонного типу
багаторівневе



ПРИЗНАЧЕННЯ



для зовнішнього
використання



для внутрішнього
використання

КОМПЛЕКТАЦІЯ

- LINE
- STANDART
- PREMIUM
- EVO

ВИД ВНУТРІШНЬОЇ НАКЛАДКИ

- гладка - за замовчуванням
- в дизайн міжкімнатних
дверей RODOS – опція





ПРИЗНАЧЕННЯ



для зовнішнього використання



для внутрішнього використання

КОМПЛЕКТАЦІЯ

- LINE
- STANDART
- PREMIUM
- EVO

ВИД ВНУТРІШНЬОЇ НАКЛАДКИ

- гладка - за замовчуванням
- в дизайн міжкімнатних дверей RODOS – опція

F-116

МАТЕРІАЛ ЗОВНІШНЬОЇ НАКЛАДКИ

- МДФ
- МДФ вологостійкий

ДЕКОРАТИВНЕ ПОКРИТТЯ НАКЛАДКИ

- фарба в будь-який колір RAL
- фарба G030 в будь-який колір RAL
- шпон дуба з тонуванням LTL або фарбуванням у колір RAL (лише для внутрішнього використання)

РУЧКА

- нажимна
- рейлінгова

ФРЕЗЕРУВАННЯ



фігурне фрезерування прямокутного типу однорівневе

F-117

МАТЕРІАЛ ЗОВНІШНЬОЇ НАКЛАДКИ

- МДФ
- МДФ вологостійкий

ДЕКОРАТИВНЕ ПОКРИТТЯ НАКЛАДКИ

- фарба в будь-який колір RAL
- фарба G030 в будь-який колір RAL

РУЧКА

- нажимна

ФРЕЗЕРУВАННЯ



фігурне фрезерування
фасонного типу багаторівневе



ПРИЗНАЧЕННЯ



для зовнішнього
використання



для внутрішнього
використання

КОМПЛЕКТАЦІЯ

- LINE
- STANDART
- PREMIUM
- EVO

ВИД ВНУТРІШНЬОЇ НАКЛАДКИ

- гладка - за замовчуванням
- в дизайн міжкімнатних
дверей RODOS – опція





ПРИЗНАЧЕННЯ



для зовнішнього використання



для внутрішнього використання

КОМПЛЕКТАЦІЯ

- ♦ LINE
- ♦ STANDART
- ♦ PREMIUM
- ♦ EVO

ВИД ВНУТРІШНЬОЇ НАКЛАДКИ

- ♦ гладка - за замовчуванням
- ♦ в дизайн міжкімнатних дверей RODOS – опція

F-118

МАТЕРІАЛ ЗОВНІШНЬОЇ НАКЛАДКИ

- ♦ МДФ
- ♦ МДФ вологостійкий

ДЕКОРАТИВНЕ ПОКРИТТЯ НАКЛАДКИ

- ♦ фарба в будь-який колір RAL
- ♦ фарба G030 в будь-який колір RAL
- ♦ шпон дуба з тонуванням LTL або фарбуванням у колір RAL (лише для внутрішнього використання)

РУЧКА

- ♦ нажимна
- ♦ рейлінгова

ФРЕЗЕРУВАННЯ



фігурне фрезерування півсферичного типу однорівневе



F-119

МАТЕРІАЛ ЗОВНІШНЬОЇ НАКЛАДКИ

- ♦ МДФ
- ♦ МДФ вологостійкий

ДЕКОРАТИВНЕ ПОКРИТТЯ НАКЛАДКИ

- ♦ фарба в будь-який колір RAL
- ♦ фарба G030 в будь-який колір RAL

РУЧКА

- ♦ нажимна

ФРЕЗЕРУВАННЯ



фігурне фрезерування
фасонного типу багаторівневе

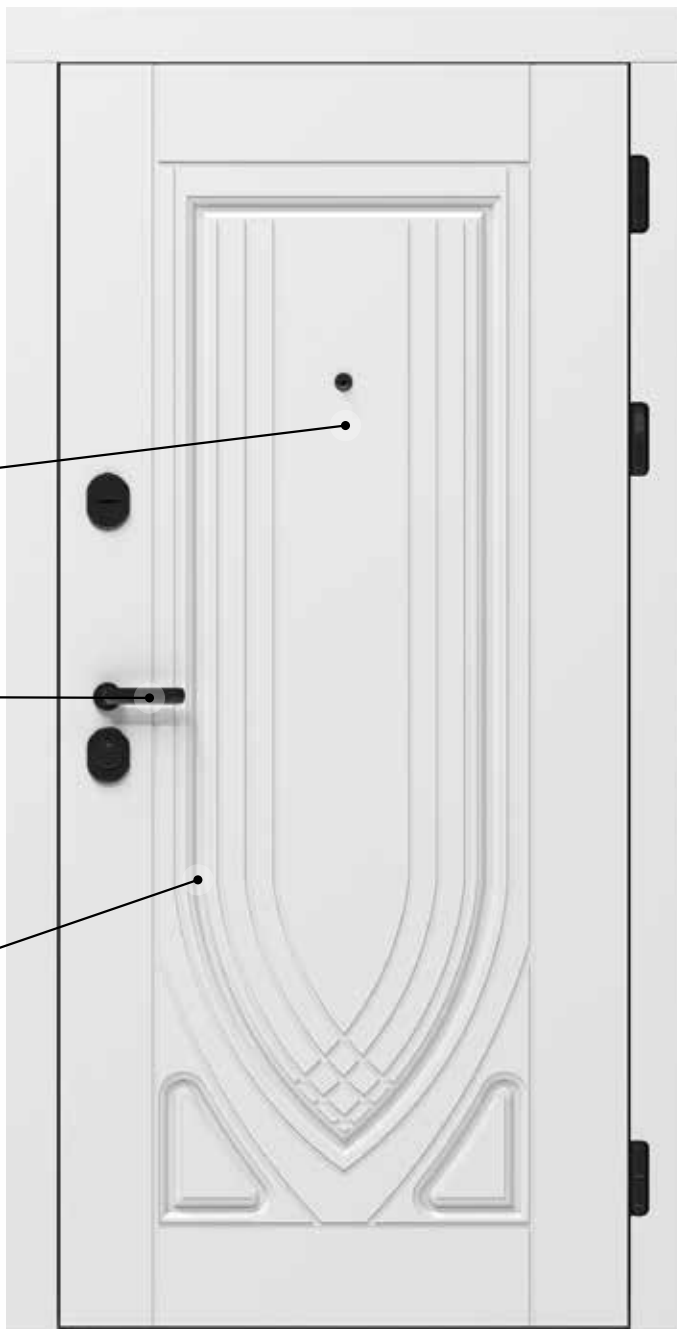

ПРИЗНАЧЕННЯ



для зовнішнього
використання



для внутрішнього
використання

КОМПЛЕКТАЦІЯ

- ♦ LINE
- ♦ STANDART
- ♦ PREMIUM
- ♦ EVO

ВИД ВНУТРІШНЬОЇ НАКЛАДКИ

- ♦ гладка - за замовчуванням
- ♦ в дизайн міжкімнатних
дверей RODOS – опція



F-123

МАТЕРІАЛ ЗОВНІШНЬОЇ НАКЛАДКИ

- МДФ
- МДФ вологостійкий

ДЕКОРАТИВНЕ ПОКРИТТЯ НАКЛАДКИ

- фарба в будь-який колір RAL
- фарба G030 в будь-який колір RAL

РУЧКА

- нажимна

ФРЕЗЕРУВАННЯ



фігурне фрезерування
фасонного типу
багаторівневе



ПРИЗНАЧЕННЯ



для зовнішнього
використання



для внутрішнього
використання

КОМПЛЕКТАЦІЯ

- LINE
- STANDART
- PREMIUM
- EVO

ВИД ВНУТРІШНЬОЇ НАКЛАДКИ

- гладка - за замовчуванням
- в дизайн міжкімнатних
дверей RODOS – опція



F-128

МАТЕРІАЛ ЗОВНІШНЬОЇ НАКЛАДКИ

- МДФ
- МДФ вологостійкий

ДЕКОРАТИВНЕ ПОКРИТТЯ НАКЛАДКИ

- фарба в будь-який колір RAL
- фарба G030 в будь-який колір RAL
- шпон дуба з тонуванням LTL або фарбуванням у колір RAL (лише для внутрішнього використання)

РУЧКА

- нажимна
- рейлінгова

ФРЕЗЕРУВАННЯ



фігурне фрезерування прямокутного типу однорівневе

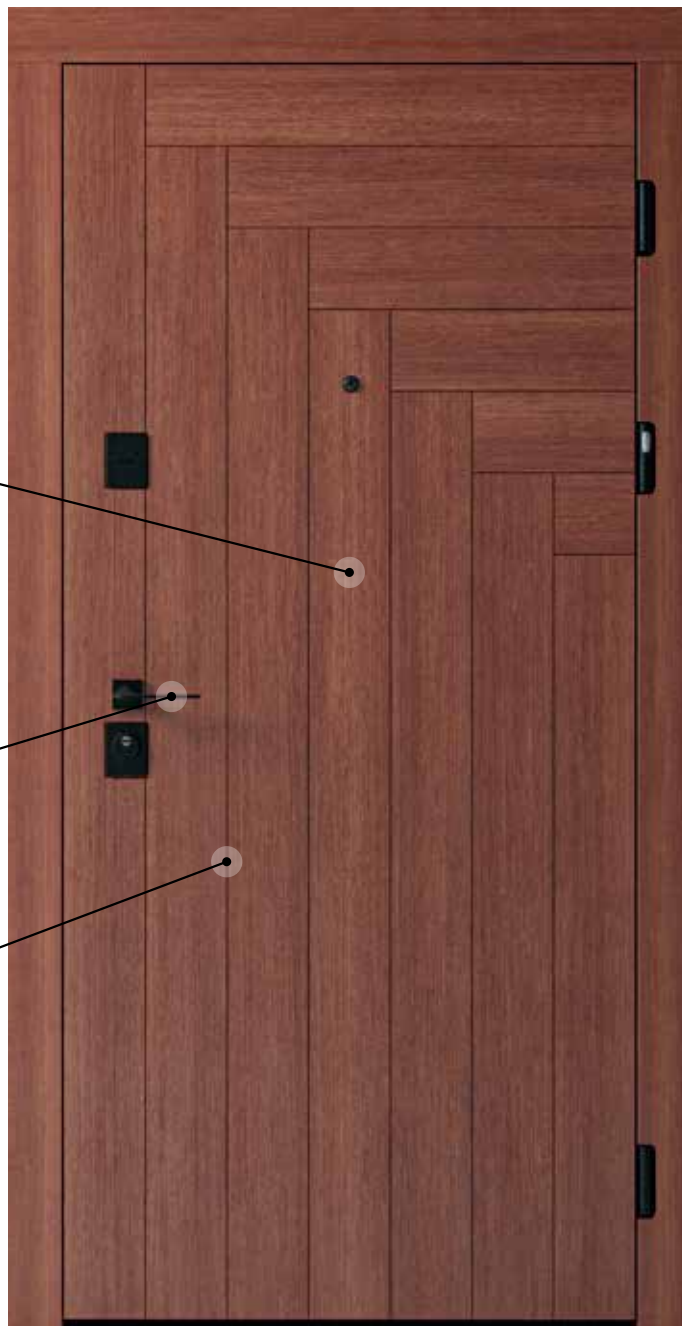

ПРИЗНАЧЕННЯ



для зовнішнього використання



для внутрішнього використання

КОМПЛЕКТАЦІЯ

- LINE
- STANDART
- PREMIUM
- EVO

ВИД ВНУТРІШНЬОЇ НАКЛАДКИ

- гладка - за замовчуванням
- в дизайн міжкімнатних дверей RODOS – опція



F-132

МАТЕРІАЛ ЗОВНІШНЬОЇ НАКЛАДКИ

- МДФ
- МДФ вологостійкий

ДЕКОРАТИВНЕ ПОКРИТТЯ НАКЛАДКИ

- ПВХ покриття
- фарба в будь-який колір RAL
- фарба G030 в будь-який колір RAL
- шпон дуба з тонуванням LTL або фарбуванням у колір RAL (лише для внутрішнього використання)

РУЧКА

- нажимна
- рейлінгова

ФРЕЗЕРУВАННЯ

- вертикальне фрезерування фасонного типу однорівневе



ПРИЗНАЧЕННЯ



для зовнішнього використання



для внутрішнього використання

КОМПЛЕКТАЦІЯ

- BASIC
- LINE
- STANDART
- PREMIUM
- EVO

ВИД ВНУТРІШНЬОЇ НАКЛАДКИ

- гладка - за замовчуванням
- в дизайн міжкімнатних дверей RODOS – опція

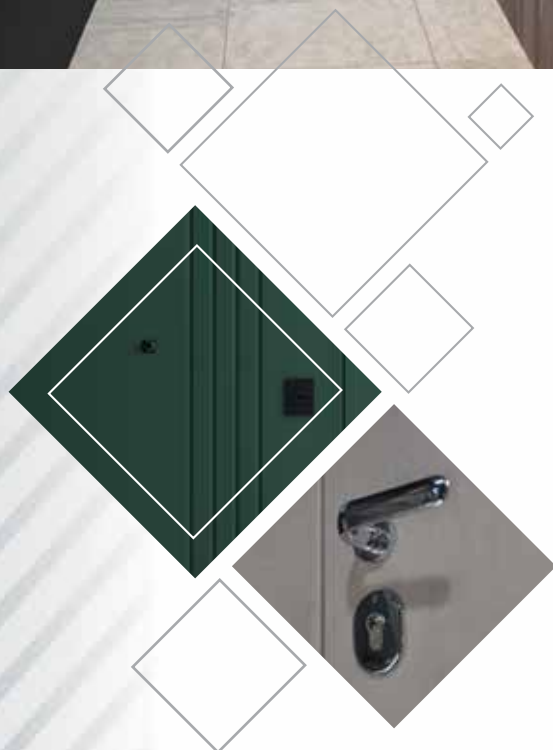

F-133

МАТЕРІАЛ ЗОВНІШНЬОЇ НАКЛАДКИ

- МДФ
- МДФ вологостійкий

ДЕКОРАТИВНЕ ПОКРИТТЯ НАКЛАДКИ

- фарба в будь-який колір RAL
- фарба G030 в будь-який колір RAL
- шпон дуба з тонуванням LTL або фарбуванням у колір RAL (лише для внутрішнього використання)

РУЧКА

- нажимна



ПРИЗНАЧЕННЯ



для зовнішнього використання



для внутрішнього використання

КОМПЛЕКТАЦІЯ

- STANDART
- PREMIUM

ВИД ВНУТРІШНЬОЇ НАКЛАДКИ

- гладка - за замовчуванням
- в дизайн міжкімнатних дверей RODOS – опція





ПРИЗНАЧЕННЯ



для зовнішнього використання



для внутрішнього використання

КОМПЛЕКТАЦІЯ

- STANDART
- PREMIUM

ВИД ВНУТРІШНЬОЇ НАКЛАДКИ

- гладка - за замовчуванням
- в дизайн міжкімнатних дверей RODOS – опція

F-137

МАТЕРІАЛ ЗОВНІШНЬОЇ НАКЛАДКИ

- МДФ
- МДФ вологостійкий

ДЕКОРАТИВНЕ ПОКРИТТЯ НАКЛАДКИ

- фарба в будь-який колір RAL
- фарба G030 в будь-який колір RAL
- шпон дуба з тонуванням LTL або фарбуванням у колір RAL (лише для внутрішнього використання)

РУЧКА

- нажимна



F-139

МАТЕРІАЛ ЗОВНІШНЬОЇ НАКЛАДКИ

- МДФ
- МДФ вологостійкий

ДЕКОРАТИВНЕ ПОКРИТТЯ НАКЛАДКИ

- фарба в будь-який колір RAL
- фарба G030 в будь-який колір RAL

LED ПІДСВІТКА

РУЧКА

- нажимна
- рейлінгова

ФРЕЗЕРУВАННЯ



фігурне фрезерування
прямокутного типу
однорівневе



ПРИЗНАЧЕННЯ



для зовнішнього
використання



для внутрішнього
використання

КОМПЛЕКТАЦІЯ

- LINE
- STANDART
- PREMIUM

ВИД ВНУТРІШНЬОЇ НАКЛАДКИ

- гладка - за замовчуванням
- в дизайн міжкімнатних
дверей RODOS – опція



446



F-142

МАТЕРІАЛ ЗОВНІШНЬОЇ НАКЛАДКИ

- ♦ МДФ
- ♦ МДФ вологостійкий

ДЕКОРАТИВНЕ ПОКРИТТЯ НАКЛАДКИ

- ♦ фарба в будь-який колір RAL
- ♦ фарба G030 в будь-який колір RAL

РУЧКА

- ♦ нажимна

ФРЕЗЕРУВАННЯ

фігурне 3D фрезерування
фасонного типу багаторівневе



ПРИЗНАЧЕННЯ



для зовнішнього
використання



для внутрішнього
використання

КОМПЛЕКТАЦІЯ

- ♦ LINE
- ♦ STANDART
- ♦ PREMIUM
- ♦ EVO

ВИД ВНУТРІШНЬОЇ НАКЛАДКИ

- ♦ гладка - за замовчуванням
- ♦ в дизайн міжкімнатних
дверей RODOS – опція



F-142

CHOICE

моделі з широким вибором
декоративних фрезерувань

35

F-146

МАТЕРІАЛ ЗОВНІШНЬОЇ НАКЛАДКИ

- МДФ
- МДФ вологостійкий

ДЕКОРАТИВНЕ ПОКРИТТЯ НАКЛАДКИ

- фарба в будь-який колір RAL
- фарба G030 в будь-який колір RAL

РУЧКА

- нажимна

ФРЕЗЕРУВАННЯ



фігурне фрезерування
фасонного типу
багаторівневе



ПРИЗНАЧЕННЯ



для зовнішнього
використання



для внутрішнього
використання

КОМПЛЕКТАЦІЯ

- LINE
- STANDART
- PREMIUM
- EVO

ВИД ВНУТРІШНЬОЇ НАКЛАДКИ

- гладка - за замовчуванням
- в дизайн міжкімнатних
дверей RODOS – опція



F-152

МАТЕРІАЛ ЗОВНІШНЬОЇ НАКЛАДКИ

- ♦ МДФ
- ♦ МДФ вологостійкий
- ♦ фанера

ДЕКОРАТИВНЕ ПОКРИТТЯ НАКЛАДКИ

- ♦ фарба в будь-який колір RAL
- ♦ фарба G030 в будь-який колір RAL
- ♦ шпон дуба **BRUSHED** з тонуванням LTL або фарбуванням у колір RAL

РУЧКА

- ♦ нажимна
- ♦ рейлінгова

ФРЕЗЕРУВАННЯ

- ♦ діагональне фрезерування, кут 45° фасонного типу однорівневе



ПРИЗНАЧЕННЯ



для зовнішнього використання



для внутрішнього використання

КОМПЛЕКТАЦІЯ

- ♦ LINE
- ♦ STANDART
- ♦ PREMIUM
- ♦ EVO

ВИД ВНУТРІШНЬОЇ НАКЛАДКИ

- ♦ гладка - за замовчуванням
- ♦ в дизайн міжкімнатних дверей RODOS – опція



F-153

МАТЕРІАЛ ЗОВНІШНЬОЇ НАКЛАДКИ

- МДФ
- МДФ вологостійкий
- фанера

ДЕКОРАТИВНЕ ПОКРИТТЯ НАКЛАДКИ

- фарба в будь-який колір RAL
- фарба G030 в будь-який колір RAL
- шпон дуба **BRUSHED** з тонуванням LTL або фарбуванням у колір RAL

РУЧКА

- нажимна
- рейлінгова

ФРЕЗЕРУВАННЯ



горизонтальне
фрезерування
фасонного типу
однорівневе



ПРИЗНАЧЕННЯ



для зовнішнього
використання



для внутрішнього
використання

КОМПЛЕКТАЦІЯ

- LINE
- STANDART
- PREMIUM
- EVO

ВИД ВНУТРІШНЬОЇ НАКЛАДКИ

- гладка - за замовчуванням
- в дизайн міжкімнатних
дверей RODOS – опція





ПРИЗНАЧЕННЯ



для зовнішнього використання



для внутрішнього використання

КОМПЛЕКТАЦІЯ

- ♦ LINE
- ♦ STANDART
- ♦ PREMIUM
- ♦ EVO

ВИД ВНУТРІШНЬОЇ НАКЛАДКИ

- ♦ гладка - за замовчуванням
- ♦ в дизайн міжкімнатних дверей RODOS – опція

F-158

МАТЕРІАЛ ЗОВНІШНЬОЇ НАКЛАДКИ

- ♦ МДФ
- ♦ МДФ вологостійкий

ДЕКОРАТИВНЕ ПОКРИТТЯ НАКЛАДКИ

- ♦ фарба в будь-який колір RAL
- ♦ фарба G030 в будь-який колір RAL

РУЧКА

- ♦ нажимна

ФРЕЗЕРУВАННЯ

- ♦ об'ємне зовнішнє 3D фрезерування



F-159

МАТЕРІАЛ ЗОВНІШНЬОЇ НАКЛАДКИ

- МДФ
- МДФ вологостійкий

ДЕКОРАТИВНЕ ПОКРИТТЯ НАКЛАДКИ

- фарба в будь-який колір RAL
- фарба G030 в будь-який колір RAL

РУЧКА

- нажимна

ФРЕЗЕРУВАННЯ

- об'ємне внутрішнє
3D фрезерування



ПРИЗНАЧЕННЯ



для зовнішнього
використання



для внутрішнього
використання

КОМПЛЕКТАЦІЯ

- LINE
- STANDART
- PREMIUM
- EVO

ВИД ВНУТРІШНЬОЇ НАКЛАДКИ

- гладка - за замовчуванням
- в дизайн міжкімнатних
дверей RODOS – опція





ПРИЗНАЧЕННЯ



для зовнішнього використання



для внутрішнього використання

КОМПЛЕКТАЦІЯ

- ♦ LINE
- ♦ STANDART
- ♦ PREMIUM
- ♦ EVO

ВИД ВНУТРІШНЬОЇ НАКЛАДКИ

- ♦ гладка - за замовчуванням
- ♦ в дизайн міжкімнатних дверей RODOS – опція

F-161

МАТЕРІАЛ ЗОВНІШНЬОЇ НАКЛАДКИ

- ♦ МДФ
- ♦ МДФ вологостійкий

ДЕКОРАТИВНЕ ПОКРИТТЯ НАКЛАДКИ

- ♦ ПВХ покриття
- ♦ фарба в будь-який колір RAL
- ♦ фарба G030 в будь-який колір RAL

РУЧКА

- ♦ нажимна
- ♦ рейлінгова

ФРЕЗЕРУВАННЯ



фігурне фрезерування прямокутного типу однорівневе



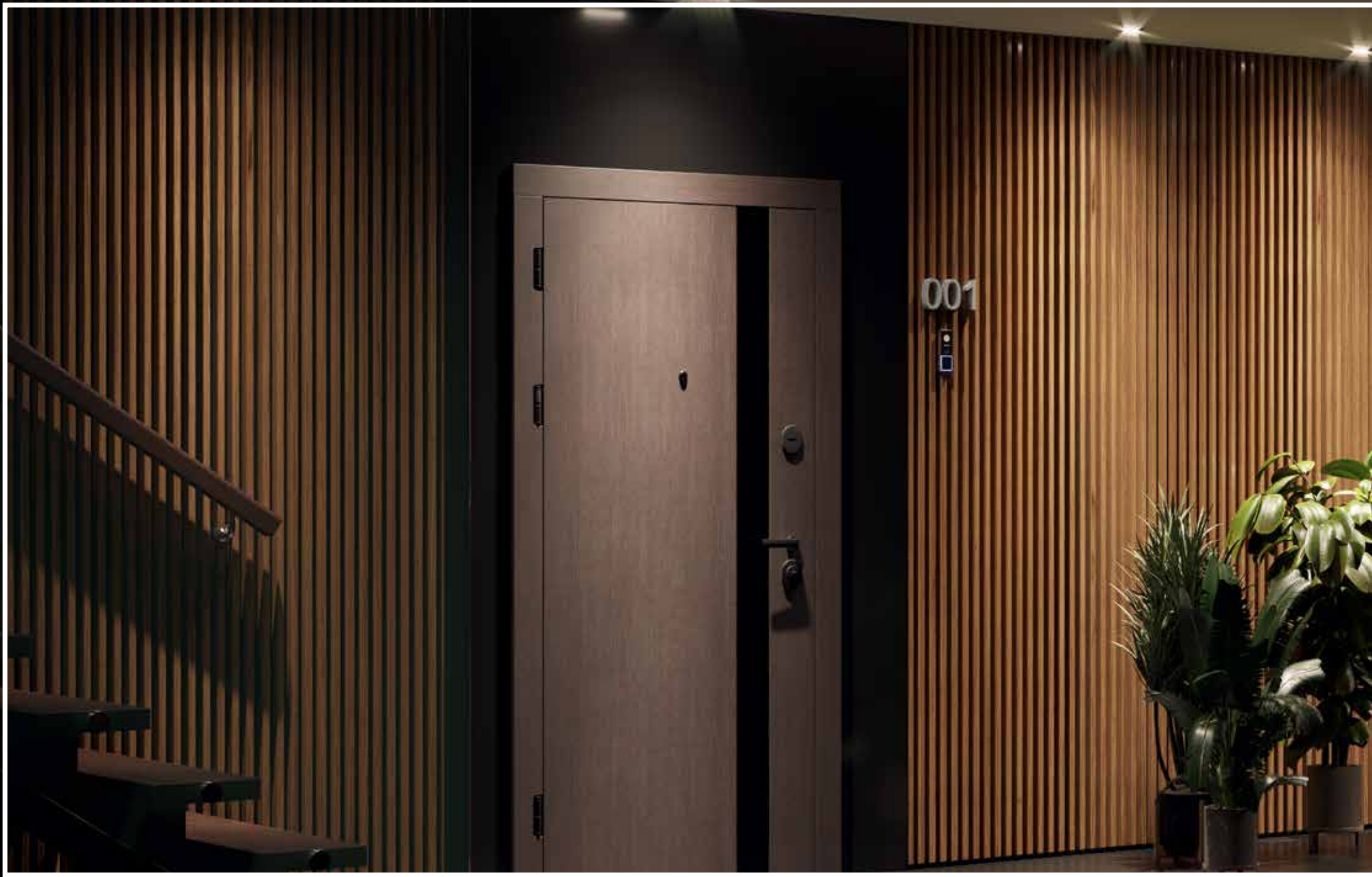



ATELIER

**МОДЕЛІ ЗОВНІШНІХ НАКЛАДОК
ЗІ ВСТАВКАМИ З РІЗНИХ МАТЕРІАЛІВ**

F-110

МАТЕРІАЛ ЗОВНІШНЬОЇ НАКЛАДКИ

- МДФ
- МДФ вологостійкий

ДЕКОРАТИВНЕ ПОКРИТТЯ НАКЛАДКИ

- ПВХ покриття
- фарба в будь-який колір RAL
- фарба G030 в будь-який колір RAL
- шпон дуба з тонуванням LTL або фарбуванням у колір RAL (лише для внутрішнього використання)

РУЧКА

- нажимна
- рейлінгова

ВСТАВКА

- ESOBOND (алюмінієва композитна панель)
- акрил - Чорний глянець



ПРИЗНАЧЕННЯ



для зовнішнього використання



для внутрішнього використання

КОМПЛЕКТАЦІЯ

- LINE
- STANDART
- PREMIUM
- EVO

ВИД ВНУТРІШНЬОЇ НАКЛАДКИ

- гладка - за замовчуванням
- в дизайн міжкімнатних дверей RODOS – опція





ПРИЗНАЧЕННЯ



для зовнішнього використання



для внутрішнього використання

КОМПЛЕКТАЦІЯ

- LINE
- STANDART
- PREMIUM
- EVO

ВИД ВНУТРІШНЬОЇ НАКЛАДКИ

- гладка - за замовчуванням
- в дизайн міжкімнатних дверей RODOS – опція

F-111

МАТЕРІАЛ ЗОВНІШНЬОЇ НАКЛАДКИ

- МДФ
- МДФ вологостійкий

ДЕКОРАТИВНЕ ПОКРИТТЯ НАКЛАДКИ

- ПВХ покриття
- фарба в будь-який колір RAL
- фарба G030 в будь-який колір RAL
- шпон дуба з тонуванням LTL або фарбуванням у колір RAL (лише для внутрішнього використання)

РУЧКА

- нажимна
- рейлінгова

ВСТАВКА

- алюмінієвий молдинг

ФРЕЗЕРУВАННЯ



вертикальне фрезерування півсферичного типу однорівневе

F-111

АТЕЛІЕР

Моделі зовнішніх накладок
зі вставками з різних матеріалів

45

F-114

МАТЕРІАЛ ЗОВНІШНЬОЇ НАКЛАДКИ

- МДФ
- МДФ вологостійкий

ДЕКОРАТИВНЕ ПОКРИТТЯ НАКЛАДКИ

- ПВХ покриття
- фарба в будь-який колір RAL
- фарба G030 в будь-який колір RAL
- шпон дуба з тонуванням LTL або фарбуванням у колір RAL (лише для внутрішнього використання)

РУЧКА

- нажимна
- рейлінгова

ВСТАВКА

- ESOBOND (алюмінієва композитна панель)
- акрил - Чорний глянець



ПРИЗНАЧЕННЯ



для зовнішнього використання



для внутрішнього використання

КОМПЛЕКТАЦІЯ

- LINE
- STANDART
- PREMIUM
- EVO

ВИД ВНУТРІШНЬОЇ НАКЛАДКИ

- гладка - за замовчуванням
- в дизайн міжкімнатних дверей RODOS – опція





ПРИЗНАЧЕННЯ



для зовнішнього використання



для внутрішнього використання

КОМПЛЕКТАЦІЯ

- ♦ LINE
- ♦ STANDART
- ♦ PREMIUM
- ♦ EVO

ВИД ВНУТРІШНЬОЇ НАКЛАДКИ

- ♦ гладка - за замовчуванням
- ♦ в дизайн міжкімнатних дверей RODOS – опція

F-120

МАТЕРІАЛ ЗОВНІШНЬОЇ НАКЛАДКИ

- ♦ МДФ
- ♦ МДФ вологостійкий

ДЕКОРАТИВНЕ ПОКРИТТЯ НАКЛАДКИ

- ♦ ПВХ покриття
- ♦ фарба в будь-який колір RAL
- ♦ фарба G030 в будь-який колір RAL
- ♦ шпон дуба з тонуванням LTL або фарбуванням у колір RAL (лише для внутрішнього використання)

РУЧКА

- ♦ нажимна
- ♦ рейлінгова

ВСТАВКА

- ♦ ПВХ з асортименту зовнішніх накладок
- ♦ фарба - Білий мат АКР
- ♦ фарба - Чорний софт
- ♦ фарба - RAL Kemichal



F-121

МАТЕРІАЛ ЗОВНІШНЬОЇ НАКЛАДКИ

- МДФ
- МДФ вологостійкий

ДЕКОРАТИВНЕ ПОКРИТТЯ НАКЛАДКИ

- ПВХ покриття
- фарба в будь-який колір RAL
- фарба G030 в будь-який колір RAL
- шпон дуба з тонуванням LTL або фарбуванням у колір RAL (лише для внутрішнього використання)

РУЧКА

- нажимна
- рейлінгова

ВСТАВКА

- сланець - Чорний Діамант

ФРЕЗЕРУВАННЯ



горизонтальне фрезерування півсферичного типу однорівневе



ПРИЗНАЧЕННЯ



для зовнішнього використання



для внутрішнього використання

КОМПЛЕКТАЦІЯ

- LINE
- STANDART
- PREMIUM

ВИД ВНУТРІШНЬОЇ НАКЛАДКИ

- гладка - за замовчуванням
- в дизайн міжкімнатних дверей RODOS – опція





ПРИЗНАЧЕННЯ



для зовнішнього використання



для внутрішнього використання

КОМПЛЕКТАЦІЯ

- ♦ LINE
- ♦ STANDART
- ♦ PREMIUM
- ♦ EVO

ВИД ВНУТРІШНЬОЇ НАКЛАДКИ

- ♦ гладка - за замовчуванням
- ♦ в дизайн міжкімнатних дверей RODOS – опція

F-122

ВСТАВКА ЛИШВИ

- ♦ нержавіюча сталь
- ♦ фарбований метал

МАТЕРІАЛ ЗОВНІШНЬОЇ НАКЛАДКИ

- ♦ МДФ
- ♦ МДФ вологостійкий

ДЕКОРАТИВНЕ ПОКРИТТЯ НАКЛАДКИ

- ♦ ПВХ покриття
- ♦ фарба в будь-який колір RAL
- ♦ фарба G030 в будь-який колір RAL
- ♦ шпон дуба з тонуванням LTL або фарбуванням у колір RAL (лише для внутрішнього використання)

РУЧКА

- ♦ нажимна

ВСТАВКА

- ♦ нержавіюча сталь
- ♦ фарбований метал

F-122

ATELIER

Моделі зовнішніх накладок
зі вставками з різних матеріалів

49

F-124

МАТЕРІАЛ ЗОВНІШНЬОЇ НАКЛАДКИ

- МДФ
- МДФ вологостійкий
- фанера

ДЕКОРАТИВНЕ ПОКРИТТЯ НАКЛАДКИ

- фарба в будь-який колір RAL
- фарба G030 в будь-який колір RAL
- шпон дуба **BRUSHED** з тонуванням LTL або фарбуванням у колір RAL

РУЧКА

- нажимна
- рейлінгова

ВСТАВКА

- фарбований метал

ФРЕЗЕРУВАННЯ



горизонтальне
фрезерування
фасонного типу
однорівневе



ПРИЗНАЧЕННЯ



для зовнішнього
використання



для внутрішнього
використання

КОМПЛЕКТАЦІЯ

- LINE
- STANDART
- EVO

ВИД ВНУТРІШНЬОЇ НАКЛАДКИ

- гладка - за замовчуванням
- в дизайн міжкімнатних
дверей RODOS – опція





ПРИЗНАЧЕННЯ



для зовнішнього використання



для внутрішнього використання

КОМПЛЕКТАЦІЯ

- LINE
- STANDART
- PREMIUM
- EVO

ВИД ВНУТРІШНЬОЇ НАКЛАДКИ

- гладка - за замовчуванням
- в дизайн міжкімнатних дверей RODOS – опція

F-125

МАТЕРІАЛ ЗОВНІШНЬОЇ НАКЛАДКИ

- МДФ
- МДФ вологостійкий

ДЕКОРАТИВНЕ ПОКРИТТЯ НАКЛАДКИ

- ПВХ покриття
- фарба в будь-який колір RAL
- фарба G030 в будь-який колір RAL

РУЧКА

- нажимна
- рейлінгова

ВСТАВКА

- ESOBOND
(алюмінієва композитна панель)
- алюмінієвий молдинг



F-127

МАТЕРІАЛ ЗОВНІШНЬОЇ НАКЛАДКИ

- МДФ
- МДФ вологостійкий
- фанера

ДЕКОРАТИВНЕ ПОКРИТТЯ НАКЛАДКИ

- фарба в будь-який колір RAL
- фарба G030 в будь-який колір RAL
- шпон дуба **BRUSHED** з тонуванням LTL або фарбуванням у колір RAL

РУЧКА

- нажимна

ВСТАВКА

- нержавіюча сталь
- фарбований метал

ФРЕЗЕРУВАННЯ



горизонтальне
фрезерування
фасонного типу
однорівневе



ПРИЗНАЧЕННЯ



для зовнішнього
використання



для внутрішнього
використання

КОМПЛЕКТАЦІЯ

- LINE
- STANDART
- PREMIUM
- EVO

ВИД ВНУТРІШНЬОЇ НАКЛАДКИ

- гладка - за замовчуванням
- в дизайн міжкімнатних
дверей RODOS – опція



F-134

МАТЕРІАЛ ЗОВНІШНЬОЇ НАКЛАДКИ

- ♦ МДФ
- ♦ МДФ вологостійкий

ДЕКОРАТИВНЕ ПОКРИТТЯ НАКЛАДКИ

- ♦ ПВХ покриття
- ♦ фарба в будь-який колір RAL
- ♦ фарба G030 в будь-який колір RAL
- ♦ шпон дуба з тонуванням LTL або фарбуванням у колір RAL (лише для внутрішнього використання)
- ♦ ламінований метал (LM)

РУЧКА

- ♦ нажимна
- ♦ рейлінгова

ВСТАВКА

- ♦ нержавіюча сталь
- ♦ фарбований метал

ПРИЗНАЧЕННЯ



для зовнішнього використання



для внутрішнього використання

КОМПЛЕКТАЦІЯ

- ♦ LINE
- ♦ STANDART
- ♦ EVO

ВИД ВНУТРІШНЬОЇ НАКЛАДКИ

- ♦ гладка - за замовчуванням
- ♦ в дизайн міжкімнатних дверей RODOS – опція



F-136

МАТЕРІАЛ ЗОВНІШНЬОЇ НАКЛАДКИ

- МДФ
- МДФ вологостійкий

ДЕКОРАТИВНЕ ПОКРИТТЯ НАКЛАДКИ

- фарба в будь-який колір RAL
- фарба G030 в будь-який колір RAL
- шпон дуба з тонуванням LTL або фарбуванням у колір RAL (лише для внутрішнього використання)

РУЧКА

- нажимна

ВСТАВКА

- сланець - Чорний Діамант

ФРЕЗЕРУВАННЯ



вертикальне фрезерування трикутного типу однорівне



ПРИЗНАЧЕННЯ



для зовнішнього використання



для внутрішнього використання

КОМПЛЕКТАЦІЯ

- LINE
- STANDART
- PREMIUM
- EVO

ВИД ВНУТРІШНЬОЇ НАКЛАДКИ

- гладка - за замовчуванням
- в дизайн міжкімнатних дверей RODOS – опція





ПРИЗНАЧЕННЯ



для зовнішнього використання



для внутрішнього використання

КОМПЛЕКТАЦІЯ

- ♦ LINE
- ♦ STANDART
- ♦ PREMIUM
- ♦ EVO

ВИД ВНУТРІШНЬОЇ НАКЛАДКИ

- ♦ гладка - за замовчуванням
- ♦ в дизайн міжкімнатних дверей RODOS – опція

F-141

МАТЕРІАЛ ЗОВНІШНЬОЇ НАКЛАДКИ

- ♦ МДФ
- ♦ МДФ вологостійкий

ДЕКОРАТИВНЕ ПОКРИТТЯ НАКЛАДКИ

- ♦ ПВХ покриття
- ♦ фарба в будь-який колір RAL
- ♦ фарба G030 в будь-який колір RAL

РУЧКА

- ♦ нажимна
- ♦ рейлінгова

ВСТАВКА

- ♦ ПВХ з асортименту зовнішніх накладок

ФРЕЗЕРУВАННЯ



фігурне багаторівневе фрезерування комбінованого типу

F-148

МАТЕРІАЛ ЗОВНІШНЬОЇ НАКЛАДКИ

- МДФ
- МДФ вологостійкий

ДЕКОРАТИВНЕ ПОКРИТТЯ НАКЛАДКИ

- фарба в будь-який колір RAL
- фарба G030 в будь-який колір RAL
- шпон дуба з тонуванням LTL або фарбуванням у колір RAL (лише для внутрішнього використання)

РУЧКА

- нажимна
- рейлінгова

ВСТАВКА

- фарба
- шпон дуба

ФРЕЗЕРУВАННЯ



горизонтальне фрезерування трикутного типу однорівневе



ПРИЗНАЧЕННЯ



для зовнішнього використання



для внутрішнього використання

КОМПЛЕКТАЦІЯ

- LINE
- STANDART
- PREMIUM
- EVO

ВИД ВНУТРІШНЬОЇ НАКЛАДКИ

- гладка - за замовчуванням
- в дизайн міжкімнатних дверей RODOS – опція





ПРИЗНАЧЕННЯ



для зовнішнього використання



для внутрішнього використання

КОМПЛЕКТАЦІЯ

- ♦ LINE
- ♦ STANDART
- ♦ PREMIUM

ВИД ВНУТРІШНЬОЇ НАКЛАДКИ

- ♦ гладка - за замовчуванням
- ♦ в дизайн міжкімнатних дверей RODOS – опція

F-154

МАТЕРІАЛ ЗОВНІШНЬОЇ НАКЛАДКИ

- ♦ МДФ
- ♦ МДФ вологостійкий

ДЕКОРАТИВНЕ ПОКРИТТЯ НАКЛАДКИ

- ♦ ПВХ покриття
- ♦ фарба в будь-який колір RAL
- ♦ фарба G030 в будь-який колір RAL
- ♦ шпон дуба з тонуванням LTL або фарбуванням у колір RAL (лише для внутрішнього використання)

РУЧКА

- ♦ нажимна

ВСТАВКА

- ♦ фарба - Білий мат АКР
- ♦ фарба - Чорний софт
- ♦ фарба - RAL Kemichal

ФРЕЗЕРУВАННЯ



вертикальне 3D фрезерування фасонного типу багаторівневе, хвилеподібне

F-155

МАТЕРІАЛ ЗОВНІШНЬОЇ НАКЛАДКИ

- МДФ
- МДФ вологостійкий

ДЕКОРАТИВНЕ ПОКРИТТЯ НАКЛАДКИ

- ПВХ покриття
- фарба в будь-який колір RAL
- фарба G030 в будь-який колір RAL
- шпон дуба з тонуванням LTL або фарбуванням у колір RAL (лише для внутрішнього використання)

РУЧКА

- нажимна
- рейлінгова

ВСТАВКА

- ПВХ
- фарба
- нержавіюча сталь
- акрил - Чорний глянець



ПРИЗНАЧЕННЯ



для зовнішнього використання



для внутрішнього використання

КОМПЛЕКТАЦІЯ

- LINE
- STANDART
- PREMIUM
- EVO

ВИД ВНУТРІШНЬОЇ НАКЛАДКИ

- гладка - за замовчуванням
- в дизайн міжкімнатних дверей RODOS – опція







A modern house with large glass windows and a white wall with several small, square, recessed lights. The scene is set outdoors with some greenery and a wooden structure on the left. The text is overlaid on the image.

COTTAGE

МОДЕЛІ З ШИРОКИМ ВИБОРОМ
ДЕКОРАТИВНИХ ФРЕЗЕРУВАНЬ

F-129

МАТЕРІАЛ ЗОВНІШНЬОЇ НАКЛАДКИ

- МДФ вологостійкий

ДЕКОРАТИВНЕ ПОКРИТТЯ НАКЛАДКИ

- фарба G030 в будь-який колір RAL
- ламінований метал (LM)

ВСТАВКА

- фарбований метал
- нержавіюча сталь

РУЧКА

- нажимна
- рейлінгова

ФРОНТАЛЬНЕ СКЛО

- фронтальне скло Triplex 10 мм

ТРИКАМЕРНИЙ СКЛОПАКЕТ

- сатин
- графіт
- прозоре



ПРИЗНАЧЕННЯ



для зовнішнього
використання



для внутрішнього
використання

КОМПЛЕКТАЦІЯ

- LINE
- STANDART
- EVO

ВИД ВНУТРІШНЬОЇ НАКЛАДКИ

- гладка - за замовчуванням





ПРИЗНАЧЕННЯ



для зовнішнього використання



для внутрішнього використання

КОМПЛЕКТАЦІЯ

- ♦ LINE
- ♦ STANDART
- ♦ EVO

ВИД ВНУТРІШНЬОЇ НАКЛАДКИ

- ♦ гладка - за замовчуванням

F-130

МАТЕРІАЛ ЗОВНІШНЬОЇ НАКЛАДКИ

- ♦ МДФ вологостійкий

ДЕКОРАТИВНЕ ПОКРИТТЯ НАКЛАДКИ

- ♦ фарба G030 в будь-який колір RAL

РУЧКА

- ♦ нажимна
- ♦ рейлінгова

ФРОНТАЛЬНЕ СКЛО

- ♦ фронтальне скло Triplex 10 мм

ТРИКАМЕРНИЙ СКЛОПАКЕТ

- ♦ сатин
- ♦ графіт
- ♦ прозоре

ФРЕЗЕРУВАННЯ



фігурне фрезерування трикутного типу однорівневе



F-131

МАТЕРІАЛ ЗОВНІШНЬОЇ НАКЛАДКИ

- МДФ вологостійкий

ДЕКОРАТИВНЕ ПОКРИТТЯ НАКЛАДКИ

- фарба G030 в будь-який колір RAL

РУЧКА

- нажимна
- рейлінгова

ВСТАВКА

- фарбований метал
- нержавіюча сталь

ФРОНТАЛЬНЕ СКЛО

- фронтальне скло Triplex 10 мм

ТРИКАМЕРНИЙ СКЛОПАКЕТ

- сатин
- графіт
- прозоре

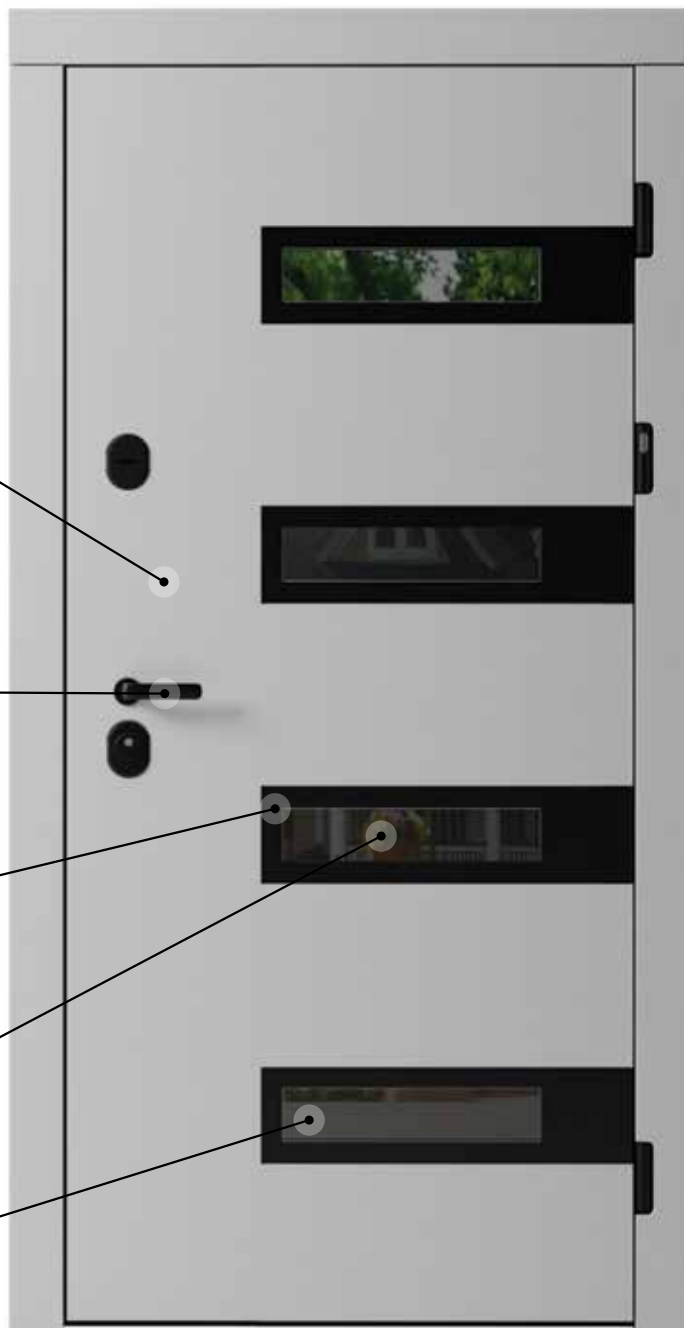

ПРИЗНАЧЕННЯ



для зовнішнього
використання



для внутрішнього
використання

КОМПЛЕКТАЦІЯ

- LINE
- STANDART
- EVO

ВИД ВНУТРІШНЬОЇ НАКЛАДКИ

- гладка - за замовчуванням





ПРИЗНАЧЕННЯ



для зовнішнього використання



для внутрішнього використання

КОМПЛЕКТАЦІЯ

- ♦ LINE
- ♦ STANDART
- ♦ EVO

ВИД ВНУТРІШНЬОЇ НАКЛАДКИ

- ♦ гладка - за замовчуванням

F-135

МАТЕРІАЛ ЗОВНІШНЬОЇ НАКЛАДКИ

- ♦ МДФ вологостійкий

ДЕКОРАТИВНЕ ПОКРИТТЯ НАКЛАДКИ

- ♦ фарба G030 в будь-який колір RAL

ВСТАВКА

- ♦ фарбований метал
- ♦ нержавіюча сталь

РУЧКА

- ♦ нажимна
- ♦ рейлінгова

ФРЕЗЕРУВАННЯ



горизонтальне фрезерування прямокутного типу однорівневе

ФРЕЗЕРУВАННЯ ФРОНТАЛЬНОГО СКЛА

ФРОНТАЛЬНЕ СКЛО

- ♦ фронтальне скло Triplex 10 мм

ТРИКАМЕРНИЙ СКЛОПАКЕТ

- ♦ сатин
- ♦ графіт
- ♦ прозоре

F-137 SKLO

КАПІТЕЛЬ CLASSIC

ВСТАВКА

- фарбований метал

ТРИКАМЕРНИЙ СКЛОПАКЕТ

- сатин
- графіт
- прозоре

ФРОНТАЛЬНЕ СКЛО

- фронтальне скло Triplex 10 mm

РУЧКА

- нажимна

ДЕКОРАТИВНЕ
ПОКРИТТЯ НАКЛАДКИ

- фарба G030 в будь-який колір RAL

ЛИШТВА

- канелюр
- стандартна

МАТЕРІАЛ
ЗОВНІШНЬОЇ НАКЛАДКИ

- МДФ вологостійкий



ПРИЗНАЧЕННЯ



для зовнішнього
використання



для внутрішнього
використання

КОМПЛЕКТАЦІЯ

- STANDART

ВИД ВНУТРІШНЬОЇ
НАКЛАДКИ

- гладка - за замовчуванням
- в дизайн міжкімнатних ROSSI





ПРИЗНАЧЕННЯ



для зовнішнього використання



для внутрішнього використання

КОМПЛЕКТАЦІЯ

- ♦ STANDART

ВИД ВНУТРІШНЬОЇ НАКЛАДКИ

- ♦ гладка - за замовчуванням

F-138

МАТЕРІАЛ ЗОВНІШНЬОЇ НАКЛАДКИ

- ♦ МДФ вологостійкий

ДЕКОРАТИВНЕ ПОКРИТТЯ НАКЛАДКИ

- ♦ фарба G030 в будь-який колір RAL

ВСТАВКА

- ♦ фарбований метал
- ♦ асортимент див. сторінка 121

РУЧКА

- ♦ нажимна
- ♦ рейлінгова

ФРОНТАЛЬНЕ СКЛО

- ♦ фронтальне скло Triplex 10 мм

ТРИКАМЕРНИЙ СКЛОПАКЕТ

- ♦ сатин
- ♦ графіт
- ♦ прозоре

ФРЕЗЕРУВАННЯ



фігурне фрезерування півсферичного типу однорівневе

F-143

МАТЕРІАЛ ЗОВНІШНЬОЇ НАКЛАДКИ

- МДФ вологостійкий

ДЕКОРАТИВНЕ ПОКРИТТЯ НАКЛАДКИ

- фарба G030 в будь-який колір RAL

ДАТЧИК РУХУ

LED ПІДСВІТКА

РУЧКА

- нажимна
- рейлінгова

ВСТАВКА

- фарбований метал
- нержавіюча сталь

ФРОНТАЛЬНЕ СКЛО

- фронтальне скло - сатин, 4 мм



ПРИЗНАЧЕННЯ



для зовнішнього
використання



для внутрішнього
використання

КОМПЛЕКТАЦІЯ

- LINE
- STANDART

ВИД ВНУТРІШНЬОЇ НАКЛАДКИ

- гладка - за замовчуванням
- в дизайн міжкімнатних
дверей RODOS – опція





ПРИЗНАЧЕННЯ



для зовнішнього використання



для внутрішнього використання

КОМПЛЕКТАЦІЯ

- ♦ LINE
- ♦ STANDART
- ♦ EVO

ВИД ВНУТРІШНЬОЇ НАКЛАДКИ

- ♦ гладка - за замовчуванням



F-144

МАТЕРІАЛ ЗОВНІШНЬОЇ НАКЛАДКИ

- ♦ МДФ вологостійкий

ДЕКОРАТИВНЕ ПОКРИТТЯ НАКЛАДКИ

- ♦ фарба G030 в будь-який колір RAL
- ♦ ламінований метал (LM)

РУЧКА

- ♦ нажимна
- ♦ рейлінгова

ТРИКАМЕРНИЙ СКЛОПАКЕТ

- ♦ сатин
- ♦ графіт
- ♦ прозоре

ФРОНТАЛЬНЕ СКЛО

- ♦ фронтальне скло Triplex 10 мм

ВСТАВКА

- ♦ фарбований метал

F-145

МАТЕРІАЛ ЗОВНІШНЬОЇ НАКЛАДКИ

- ♦ МДФ вологостійкий

ДЕКОРАТИВНЕ ПОКРИТТЯ НАКЛАДКИ

- ♦ фарба G030 в будь-який колір RAL

РУЧКА

- ♦ нажимна
- ♦ рейлінгова

ФРОНТАЛЬНЕ СКЛО

- ♦ фронтальне скло Tіrplex 10 мм

ФРЕЗЕРУВАННЯ



горизонтальне
фрезерування
прямокутного типу
однорівневе

ТРИКАМЕРНИЙ СКЛОПАКЕТ

- ♦ сатин
- ♦ графіт
- ♦ прозоре

ВСТАВКА

- ♦ фарбований метал
- ♦ нержавіюча сталь

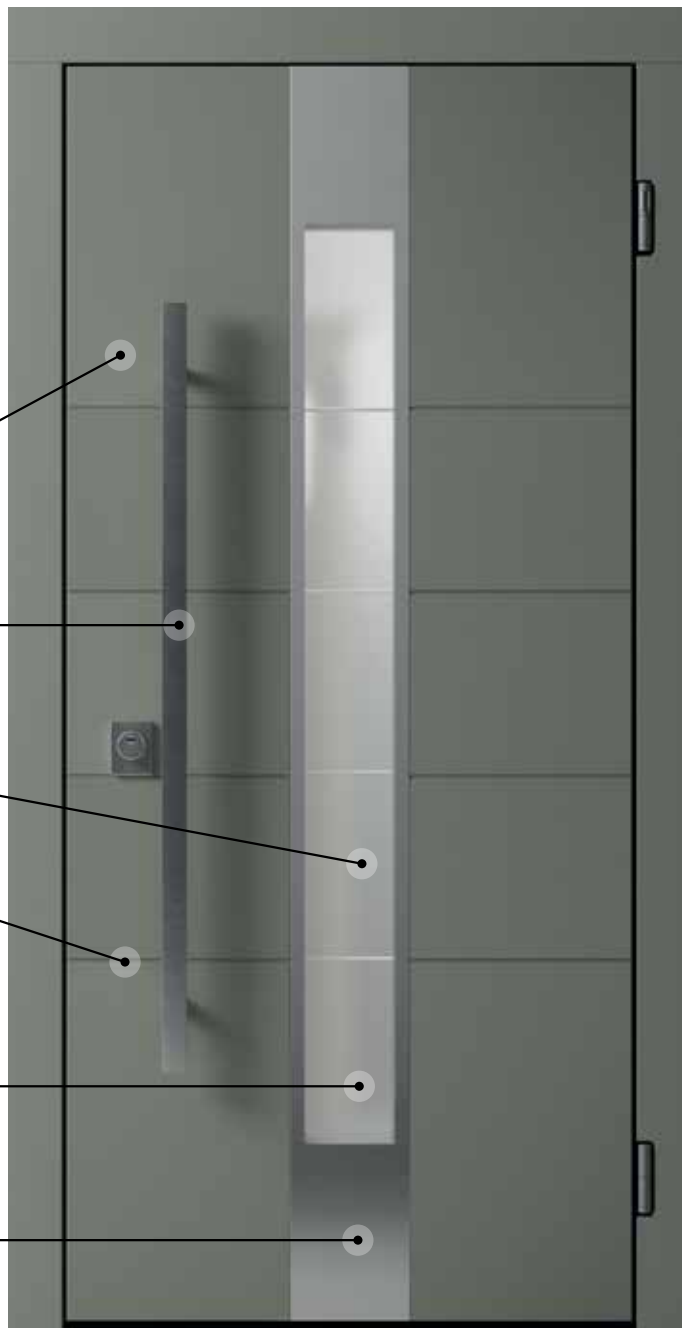

ПРИЗНАЧЕННЯ



для зовнішнього
використання



для внутрішнього
використання

КОМПЛЕКТАЦІЯ

- ♦ LINE
- ♦ STANDART
- ♦ EVO

ВИД ВНУТРІШНЬОЇ НАКЛАДКИ

- ♦ гладка - за замовчуванням





ПРИЗНАЧЕННЯ



для зовнішнього використання



для внутрішнього використання

КОМПЛЕКТАЦІЯ

- ♦ LINE
- ♦ STANDART
- ♦ EVO

ВИД ВНУТРІШНЬОЇ НАКЛАДКИ

- ♦ гладка - за замовчуванням

F-147

МАТЕРІАЛ ЗОВНІШНЬОЇ НАКЛАДКИ

- ♦ МДФ вологостійкий

ДЕКОРАТИВНЕ ПОКРИТТЯ НАКЛАДКИ

- ♦ фарба G030 в будь-який колір RAL

РУЧКА

- ♦ нажимна
- ♦ рейлінгова

ТРИКАМЕРНИЙ СКЛОПАКЕТ

- ♦ сатин
- ♦ графіт
- ♦ прозоре

ВСТАВКА

- ♦ фронтальне скло
Lacobel чорне - 4 мм

F-149

МАТЕРІАЛ ЗОВНІШНЬОЇ НАКЛАДКИ

- МДФ вологостійкий

ДАТЧИК РУХУ

ДЕКОРАТИВНЕ ПОКРИТТЯ НАКЛАДКИ

- фарба G030 в будь-який колір RAL
- шпон дуба з тонуванням LTL або фарбуванням у колір RAL (лише для внутрішнього використання)

РУЧКА

- зовнішня - прихована
- внутрішня - рейлінгова / кноб

ВНУТРІШНЯ ВСТАВКА

- фарбований метал
- нержавіюча сталь

LED ПІДСВІТКА



ПРИЗНАЧЕННЯ



для зовнішнього використання



для внутрішнього використання

КОМПЛЕКТАЦІЯ

- STANDART
- EVO

ВИД ВНУТРІШНЬОЇ НАКЛАДКИ

- гладка - за замовчуванням
- в дизайн міжкімнатних дверей RODOS – опція





ПРИЗНАЧЕННЯ



для зовнішнього використання



для внутрішнього використання

КОМПЛЕКТАЦІЯ

- ♦ LINE
- ♦ STANDART
- ♦ EVO

ВИД ВНУТРІШНЬОЇ НАКЛАДКИ

- ♦ гладка - за замовчуванням

F-150

МАТЕРІАЛ ЗОВНІШНЬОЇ НАКЛАДКИ

- ♦ МДФ вологостійкий

ДЕКОРАТИВНЕ ПОКРИТТЯ НАКЛАДКИ

- ♦ фарба G030 в будь-який колір RAL
- ♦ ламінований метал (LM)

ФРОНТАЛЬНЕ СКЛО

- ♦ фронтальне скло Triplex 10 мм

РУЧКА

- ♦ нажимна
- ♦ рейлінгова

ТРИКАМЕРНИЙ СКЛОПАКЕТ

- ♦ сатин
- ♦ графіт
- ♦ прозоре

ФРЕЗЕРУВАННЯ



горизонтальне фрезерування прямокутного типу однорівневе

ВСТАВКА

- ♦ фарбований метал
- ♦ нержавіюча сталь

F-156

МАТЕРІАЛ ЗОВНІШНЬОЇ НАКЛАДКИ

- ♦ МДФ
- ♦ МДФ вологостійкий

ДЕКОРАТИВНЕ ПОКРИТТЯ НАКЛАДКИ

- ♦ фарба G030 в будь-який колір RAL
- ♦ шпон дуба з тонуванням LTL або фарбуванням у колір RAL (лише для внутрішнього використання)
- ♦ ламінований метал (LM)

РУЧКА

- ♦ нажимна
- ♦ рейлінгова

ФРЕЗЕРУВАННЯ



вертикальне фрезерування
прямокутного типу
однорівневе

ВСТАВКА

- ♦ фарбований метал
- ♦ нержавіюча сталь



ПРИЗНАЧЕННЯ



для зовнішнього
використання



для внутрішнього
використання

КОМПЛЕКТАЦІЯ

- ♦ LINE
- ♦ STANDART
- ♦ EVO

ВИД ВНУТРІШНЬОЇ НАКЛАДКИ

- ♦ гладка - за замовчуванням
- ♦ в дизайн міжкімнатних дверей RODOS – опція





ПРИЗНАЧЕННЯ



для зовнішнього використання



для внутрішнього використання

КОМПЛЕКТАЦІЯ

- ♦ LINE
- ♦ STANDART
- ♦ EVO

ВИД ВНУТРІШНЬОЇ НАКЛАДКИ

- ♦ гладка - за замовчуванням

F-157

МАТЕРІАЛ ЗОВНІШНЬОЇ НАКЛАДКИ

- ♦ МДФ вологостійкий
- ♦ фанера

ДЕКОРАТИВНЕ ПОКРИТТЯ НАКЛАДКИ

- ♦ фарба G030 в будь-який колір RAL
- ♦ шпон дуба **BRUSHED** з тонуванням LTL або фарбуванням у колір RAL

РУЧКА

- ♦ нажимна
- ♦ рейлінгова

ВСТАВКА

- ♦ фарбований метал

ТРИКАМЕРНИЙ СКЛОПАКЕТ

- ♦ сатин
- ♦ графіт
- ♦ прозоре

ФРЕЗЕРУВАННЯ



горизонтальне фрезерування фасонного типу одnorівневе

ФРОНТАЛЬНЕ СКЛО

- ♦ фронтальне скло Lacobel чорне - 4 мм

F-157

COITAGE

моделі для приватних будинків зі склопакетом

75

F-160

МАТЕРІАЛ ЗОВНІШНЬОЇ НАКЛАДКИ

- ♦ МДФ вологостійкий

ДЕКОРАТИВНЕ ПОКРИТТЯ НАКЛАДКИ

- ♦ фарба G030 в будь-який колір RAL
- ♦ ламінований метал (LM)

РУЧКА

- ♦ нажимна
- ♦ рейлінгова

ТРИКАМЕРНИЙ СКЛОПАКЕТ

- ♦ сатин
- ♦ графіт
- ♦ прозоре

ФРОНТАЛЬНЕ СКЛО

- ♦ фронтальне скло Triplex 10 mm

ВСТАВКА

- ♦ фарбований метал
- ♦ нержавіюча сталь



ПРИЗНАЧЕННЯ



для зовнішнього
використання



для внутрішнього
використання

КОМПЛЕКТАЦІЯ

- ♦ LINE
- ♦ STANDART
- ♦ EVO

ВИД ВНУТРІШНЬОЇ НАКЛАДКИ

- ♦ гладка - за замовчуванням



F-162

МАТЕРІАЛ ЗОВНІШНЬОЇ НАКЛАДКИ

- ♦ МДФ вологостійкий
- ♦ фанера

ДЕКОРАТИВНЕ ПОКРИТТЯ НАКЛАДКИ

- ♦ фарба G030 в будь-який колір RAL
- ♦ шпон дуба **BRUSHED** з тонуванням LTL або фарбуванням у колір RAL

РУЧКА

- ♦ нажимна
- ♦ рейлінгова

ТРИКАМЕРНИЙ СКЛОПАКЕТ

- ♦ сатин
- ♦ графіт
- ♦ прозоре

ВСТАВКА

- ♦ фарбований метал

ФРЕЗЕРУВАННЯ

- ♦  горизонтальне фрезерування фасонного типу одnorівневе

ФРОНТАЛЬНЕ СКЛО

- ♦ фронтальне скло Lacobel чорне - 4 мм



ПРИЗНАЧЕННЯ



для зовнішнього використання



для внутрішнього використання

КОМПЛЕКТАЦІЯ

- ♦ LINE
- ♦ STANDART
- ♦ EVO

ВИД ВНУТРІШНЬОЇ НАКЛАДКИ

- ♦ гладка - за замовчуванням



F-163

МАТЕРІАЛ ЗОВНІШНЬОЇ НАКЛАДКИ

- МДФ вологостійкий

ДЕКОРАТИВНЕ ПОКРИТТЯ НАКЛАДКИ

- фарба G030 в будь-який колір RAL
- ламінований метал (LM)

РУЧКА

- нажимна
- рейлінгова

ВСТАВКА

- фарбований метал

ТРИКАМЕРНИЙ СКЛОПАКЕТ

- сатин
- графіт
- прозоре

ФРОНТАЛЬНЕ СКЛО

- фронтальне скло
Lacobel чорне - 4 мм



ПРИЗНАЧЕННЯ



для зовнішнього
використання



для внутрішнього
використання

КОМПЛЕКТАЦІЯ

- LINE
- STANDART
- EVO

ВИД ВНУТРІШНЬОЇ НАКЛАДКИ

- гладка - за замовчуванням



F-166

МАТЕРІАЛ ЗОВНІШНЬОЇ НАКЛАДКИ

- ♦ МДФ вологостійкий

ДЕКОРАТИВНЕ ПОКРИТТЯ НАКЛАДКИ

- ♦ керамограніт
- ♦ фарбований метал

РУЧКА

- ♦ нажимна
- ♦ рейлінгова

ТРИКАМЕРНИЙ СКЛОПАКЕТ

- ♦ сатин
- ♦ графіт
- ♦ прозоре

ВСТАВКА

- ♦ фарбований метал

ФРОНТАЛЬНЕ СКЛО

- ♦ фронтальне скло
Lacobel чорне - 4 мм

ПРИЗНАЧЕННЯ



для зовнішнього
використання

КОМПЛЕКТАЦІЯ

- ♦ LINE
- ♦ STANDART
- ♦ EVO

ВИД ВНУТРІШНЬОЇ НАКЛАДКИ

- ♦ гладка - за замовчуванням



F-167

МАТЕРІАЛ ЗОВНІШНЬОЇ НАКЛАДКИ

- МДФ вологостійкий

ДЕКОРАТИВНЕ ПОКРИТТЯ НАКЛАДКИ

- керамограніт
- фарбований метал
- ламінований метал F-164(LM)

РУЧКА

- нажимна
- рейлінгова

ВСТАВКА

- фарбований метал

ЛИШТВА

- фарбований метал

КОЛІР ФАРБУВАННЯ МЕТАЛУ

- коричневий С407
- темно сірий G1298
- чорний N074
- сірий G1192-T



ПРИЗНАЧЕННЯ



для зовнішнього
використання

КОМПЛЕКТАЦІЯ

- LINE
- STANDART
- EVO

ВИД ВНУТРІШНЬОЇ НАКЛАДКИ

- гладка - за замовчуванням





ESPRESSO	3-00	ESPRESSO	3-00
AMERICANO	3-20	AMERICANO	3-20
CAPPUCCINO	3-40	CAPPUCCINO	3-40
LATTE	3-60	LATTE	3-00
FLAT WHITE	4-00	FLAT WHITE	4-00
HOT CHOCOLATE	3-40	HOT CHOCOLATE	3-40
TEA	3-60	TEA	3-60



A photograph of a modern house facade. The house has a light grey upper section and a dark grey lower section. There are two windows in the upper section and a large glass door in the lower section. A dark grey door is visible on the left. A small blue device is mounted on the wall to the left of the door. A green bush with pink flowers is in the bottom left corner, and a tall green tree is on the right. The text 'PRACTIC' is overlaid in large white letters, and 'ПРАКТИЧНІ РІШЕННЯ ДЛЯ ПРИВАТНИХ БУДИНКІВ' is overlaid in smaller white letters below it.

PRACTIC

ПРАКТИЧНІ РІШЕННЯ
ДЛЯ ПРИВАТНИХ БУДИНКІВ

BAS-001

МАТЕРІАЛ ЗОВНІШНЬОЇ НАКЛАДКИ

- ♦ Метал 1,2 мм

ДЕКОРАТИВНЕ ПОКРИТТЯ НАКЛАДКИ

- ♦ порошкова фарба
МІКРОТОН 110 μm

РУЧКА

- ♦ нажимна

ДЕКОРАТИВНЕ ТИСНЕННЯ МЕТАЛУ



ПРИЗНАЧЕННЯ



для зовнішнього
використання

КОМПЛЕКТАЦІЯ

- ♦ BASIC STREET

ВИД ВНУТРІШНЬОЇ НАКЛАДКИ

- ♦ гладка

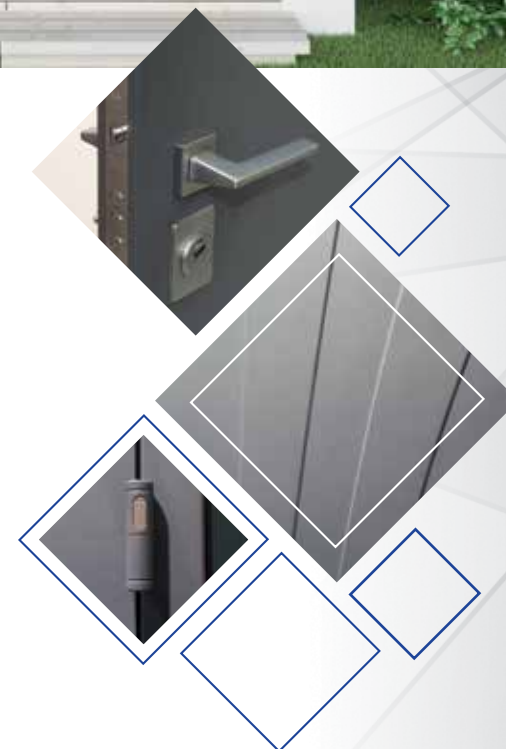

BAS-002

МАТЕРІАЛ ЗОВНІШНЬОЇ НАКЛАДКИ

- ♦ Метал 1,2 мм

ДЕКОРАТИВНЕ ПОКРИТТЯ НАКЛАДКИ

- ♦ порошкова фарба
MIKROTON 110 µm

РУЧКА

- ♦ нажимна

ДЕКОРАТИВНЕ ТИСНЕННЯ МЕТАЛУ

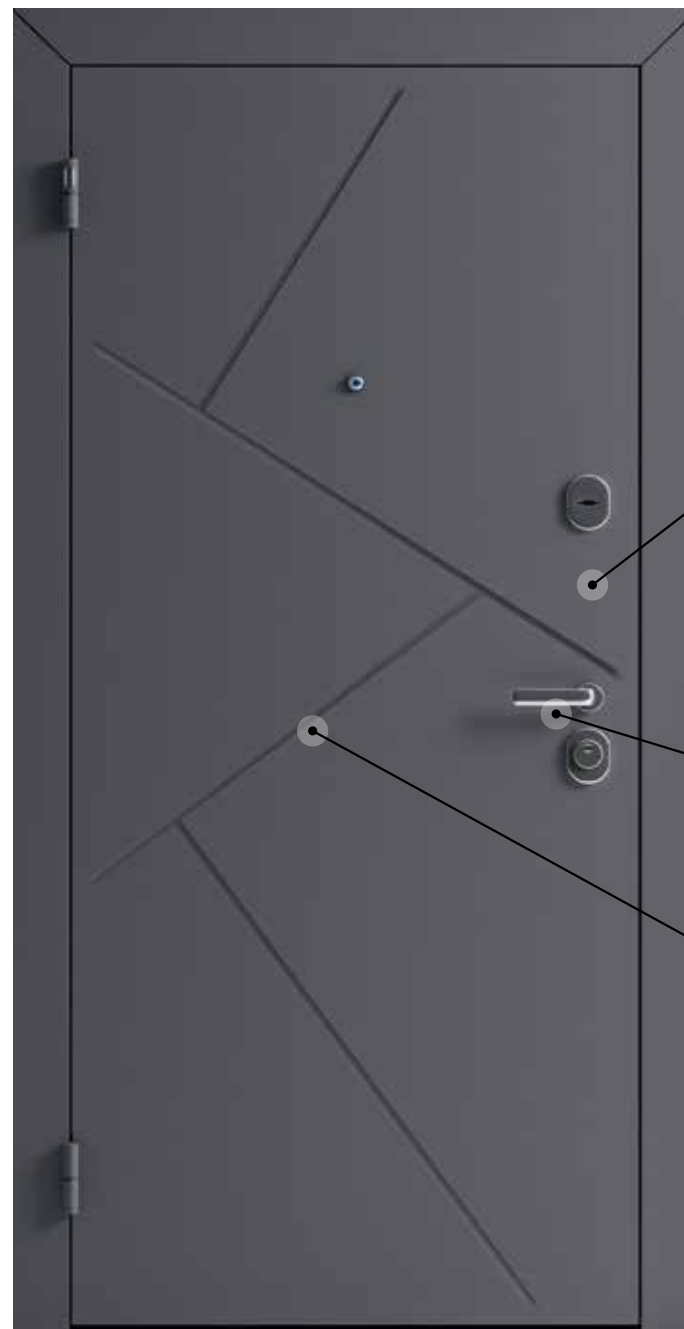

ПРИЗНАЧЕННЯ



для зовнішнього
використання

КОМПЛЕКТАЦІЯ

- ♦ BASIC STREET

ВИД ВНУТРІШНЬОЇ НАКЛАДКИ

- ♦ гладка



BAS-003

МАТЕРІАЛ ЗОВНІШНЬОЇ НАКЛАДКИ

- ♦ Метал 1,2 мм

ДЕКОРАТИВНЕ ПОКРИТТЯ НАКЛАДКИ

- ♦ порошкова фарба
МІКРОТОН 110 μm

РУЧКА

- ♦ нажимна

ДЕКОРАТИВНЕ ТИСНЕННЯ МЕТАЛУ



ПРИЗНАЧЕННЯ



для зовнішнього
використання

КОМПЛЕКТАЦІЯ

- ♦ BASIC STREET

ВИД ВНУТРІШНЬОЇ НАКЛАДКИ

- ♦ гладка





Для зовнішнього використання



Використання тільки сертифікованих матеріалів



Нечутливі до природних умов

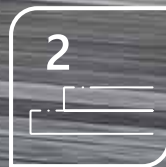

2 контури ущільнення



Товщина металу - 1,2 мм

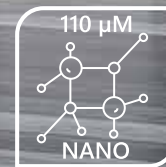

NANO-полімерне покриття металу - 110 μm



Складська програма

ХАРАКТЕРИСТИКИ ДВЕРНИХ БЛОКІВ

ОСНОВНІ ХАРАКТЕРИСТИКИ	ULTRA LUX		BASIC Street			BASIC		LINE			LINE Inside		STANDART			PREMIUM			EVO			AVENUE
Висота та глибина коробки, мм	2050x117		2050x79			2050x81		2050x94			2070x82		2053x111			2054x147			2050x117			2083x97
Ширина коробки, мм	880	960	880	960	1200	880	960	880	960	1200	880	960	880	965	1200	880	960	1200	880	960	1200	965
Світловий просвіт, мм	769x1947	849x1947	764x1946	844x1946	1084x1946	768x1950	848x1950	766x1951	846x1951	1088x1951	739x1950	819x1949	750x1929	835x1929	1073x1929	732x1887	812x1887	1052x1887	714x1941	794x1941	1034x1941	860x1977
Товщина полотна з накладками, мм	110 з накладками (21,5+16) [104,5 для F200 (16+16)]		65 мм з накладками (0+12 мм)			79 мм з накладками (12+12 мм)		88 мм з накладками (16+12 мм)			88 мм з накладками (16+12 мм)		107 мм з накладками (16 + 16 мм)			121 мм з накладками (16 + 12 мм)			103 мм з накладками (12 + 16 мм)			94 мм з накладками (5 + 16 мм)
Вага блоку, кг	124	130	70	74	114	95	100	115	125	156	115	125	125	135	160	173	183	228	115	125	150	110 вага блоку з керамікою
Метал полотна, мм	ХК сталь 1,0		ХК сталь 1.2			ХК сталь 1.5			ХК сталь 1.5			ХК сталь 1.8			ХК сталь 2.0			ХК сталь 1.8			ХК сталь 1.0	
Метал коробки, мм	ХК сталь 1,2/1,0		ХК сталь 1.2			ХК сталь 1.5			ХК сталь 1.5			ХК сталь 1.8			ХК сталь 2.0			ХК сталь 1.8			Екструдований алюмінієвий профіль 2.0	
Покриття металу	Порошкова нано-фарба MIKROTON™ – 110 µm																					
НАКЛАДКИ	ULTRA LUX		BASIC Street			BASIC		LINE			LINE Inside		STANDART			PREMIUM			EVO			AVENUE
Матеріал зовнішньої накладки	Метал ламінований, Lampre (Італія) (МДФ для F200)		Метал 1.2 mm з тисненням			МДФ 12 мм		Для квартир: МДФ - 16 мм Для приватних будинків: Метал ламінований(LM) МДФ вологостійкий - 16 мм Фанера вологостійка - 15 мм			МДФ – 16 мм МДФ вологостійкий – 16 мм			МДФ – 12 мм МДФ вологостійкий – 12 мм			Керамогранітна плита LAMINAM™ - 5.0 мм					
Покриття зовнішньої накладки	Ламінація ПВХ, Lampre (Італія) (ПВХ для F200)		Порошкова нано-фарба MIKROTON™			ПВХ Renolit™ (Німеччина), LG™ HAUSYS (Корея)		Для квартир: ПВХ Renolit (Німеччина), LG HAUSYS (Корея), Фарба- ICA, KEMICHAL™, Шпон дуба- фарба RAL, KEMICHAL™ Для приватних будинків: Ламінація ПВХ, Lampre (Італія), Фарба G030- ICA, KEMICHAL™ Шпон дуба BRASHED + LTL тонування + водостійкий УФ лак			МДФ – 16 мм МДФ вологостійкий – 16 мм			МДФ – 12 мм МДФ вологостійкий – 12 мм			Вологостійкий МДФ 16 мм					
Матеріал внутрішньої накладки	МДФ		МДФ вологостійкий - 12 мм			МДФ 12 мм МДФ 16 мм		Для квартир: Стандартна гладка - МДФ 12 мм В дизайн міжкімнатних дверей - МДФ 16 мм Для приватних будинків - МДФ вологостійкий 12 та 16 мм			МДФ – 16 мм МДФ вологостійкий – 16 мм			МДФ – 12 мм МДФ вологостійкий – 12 мм			Вологостійкий МДФ 16 мм					
Покриття внутрішньої накладки	ПВХ Renolit та LG Фарба ICA – білий мат АКР		ПВХ Renolit™ та LG™			ПВХ Renolit™ та LG™ Фарба ICA™ – білий мат		Для квартир та будинків: ПВХ Renolit (Німеччина) та LG (Корея) Фарба ICA – білий мат АКР (базовий колір) та KEMICHAL™ – RAL або NCS Шпон дуба з тонуванням LTL, або фарбою KEMICHAL™ – RAL або NCS			МДФ – 16 мм МДФ вологостійкий – 16 мм			МДФ – 12 мм МДФ вологостійкий – 12 мм			Фарба ICA™ – білий мат (базовий колір) та KEMICHAL™ – RAL або NCS Шпон дуба з тонуванням LTL, або фарбою KEMICHAL™ – RAL або NCS					
КОРОБКА ТА ПОЛОТНО	ULTRA LUX		BASIC Street			BASIC		LINE			LINE Inside		STANDART			PREMIUM			EVO			AVENUE
Рама (коробка)	Гнучий профіль, зварна, закритого типу																					
Кількість контурів ущільнення	2		2			2		2			2		3			3			3			2
Ущільнювач	Q-Ion™ Shlegel (Німеччина)																					
Звуко/теплоізоляція	Екструдований пінополістерол		Мінвата - 20 кг/м³ SWEETONDALE™			Мінвата - 20 кг/м³ SWEETONDALE™		Мінвата - 20 кг/м³ SWEETONDALE™			Мінвата - 20 кг/м³ SWEETONDALE™		Мінвата - 35 кг/м³, SWEETONDALE™			Мінвата - 35 кг/м³, SWEETONDALE™			Пінополістерол - 70 мм, щільність - 35 кг/м³			
Кріплення блоку	Пластина універсальна - 8 шт.																					
Петлі	Точені металеві ø27x105 мм з опорним підшипником																VAFO IBFM™ (Італія)			Спеціальні завіси WALA™ для алюмінієвих дверей		
Кількість петель, шт.	Приварні асиметрично - 3 шт.		Приварні – 2 шт.			Приварні – 2 шт.		Приварні – 2 шт.			Приварні – 2 шт.		Приварні асиметрично – 3 шт.			Приварні асиметрично – 4 шт.			Прихованого типу з регулюванням – 3 шт.			Симетричні – 3 шт.

ЗАМКИ ТА ФУРНІТУРА	ULTRA LUX	BASIC Street	BASIC	LINE	LINE Inside	STANDART	PREMIUM	EVO	AVENUE
Верхній замок, сувальдний	Kale 257 L	SECUREMME™ 2019 + бронепластина				SECUREMME™ 2413	V1 SECUREMME™ 2433 V2 SECUREMME™ 2533 +девіатори	SECUREMME™ 2413	KALE™ 257 + бронепластина
Нижній замок, циліндровий	KALE™ 252 R			SECUREMME™ 2061	SECUREMME™ 2603	SECUREMME™ 2603		Циліндровий замок SECUREMME™ 2613 + магнітний фіксатор	Циліндровий замок SECUREMME™ 2061A
Нижній замок при комплектації рейлінговою ручкою	F203 Kale 257 циліндровий	Недоступно				Циліндровий замок SECUREMME™ 2613 + магнітний фіксатор	Не доступно	SECUREMME™ K22/ SECUREMME™ K64 (Опція)	SECUREMME™ K22/ SECUREMME™ K64 (Опція)
Серцевина нижнього замка	D-PRO502/90	KALE™ 164 SM	KALE™ 164 SM	SECUREMME™ K22/ SECUREMME™ K64 (Опція)		SECUREMME™ K22/ SECUREMME™ K64	SECUREMME™ K22/ SECUREMME™ K64	SECUREMME™ K22/ SECUREMME™ K64 (Опція)	SECUREMME™ K22
Броненакладки "дефендери", (сув./цил.)	Ні/так	Ні/опція	Ні/опція	Ні/так	Ні/так	Ні/так	V1 Ні/ так	V2 Так/ так	Ні/так
Марганцева бронепластина на замок (сув./цил.)	Ні/ні	Так/ні	Так/ні	Так/ні	Так/ні	Ні/так	Так	Так	Ні/так
Бронепластина в полотні	Металева пластина - 2 шт. x 1,2 мм			Металева пластина - 3 шт. x 1,5 мм		Металева пластина - 2 шт. x 1,8 мм	Металева пластина - 2 шт. x 2 мм	Металева пластина - 3 шт. x 1,5 мм	x
Антизрізи	4 од. конусні 25x14 мм					Плаский повздовжній по всій вертикалі	Ні	3 шт. - сталеві конусні 25x14 мм	
ДОДАТКОВІ ОПЦІЇ	ULTRA LUX	BASIC Street	BASIC	LINE	LINE Inside	STANDART	PREMIUM	EVO	AVENUE
Вн. накладки в дизайн міжкімнатних дверей RODOS	Ні	Ні	Так	Так*	Так	Так*	Так	Так*	Так*
Вн. накладки в дизайн зовнішніх моделей з глухим полотном	Ні	Ні	Ні	Так	Так	Так	Так	Так	Ні
Вн. накладки в дизайн зовнішніх моделей зі склопакетом	Ні	Ні	Ні	Так	Ні	Так	Ні	Так	Так, тільки LOFT
Замки MOTURRA	Ні	Ні	Ні	Так	Так	Так	Так	Так	Ні
Механічний протектор Mec Def Securemme циліндровий дефендер	Ні	Так	Так	Так	Так	Так	Так	Так	
Геркон	Так	Так	Так	Так	Так	Так	Так	Так	Так
Нержавіючий поріг	Так	Так	Так	Так	Так	Так	Так	Так	Ні
Нічник	Так	Ні	Ні	Так	Так	Так	За замовчуванням	Так	Ні
Терморозрив	Так	Ні	Ні	Так	Ні	Так	Так	Так	За замовчуванням
Двокольорове фарбування рами	Так	Ні	Ні	Так	Ні	Так	Так	Так	Ні
Нестандарт по висоті, БЕЗ ФРАМУГИ (крок 50 мм)		Так, до 2200 мм	Так, до 2200 мм	Так, до 2350 мм	Так, до 2350 мм	Так, до 2350 мм	Так, до 2350 мм	Так, до 2350 мм	
Верхня фрамуга	Ні	Ні	Ні	Так	Ні	Так	Так	Так	Так, верхня та бокові
Портальна лиштва	Ні	Ні	Так	Так	Так	Так	Так	Так	Ні
Фрезерування полотна під декоративні накладки на замки	Ні	Ні	Ні	Так	Ні	Так	Так	Ні	Ні

* Окрім моделей зі склопакетами в полотні

BASIC

Серія BASIC- комфортні та зручні у використанні двері, розроблені спеціально для споживачів, що цінують практичність та високу якість. Міцна металева конструкція забезпечує надійний захист житла, а оптимальний вибір декоративного покриття дозволить підібрати варіант під кожний інтер'єр.

Двері цієї серії призначені для використання у багатоквартирних будинках - вони допоможуть забезпечити безпеку, тепло та звукоізоляцію кожної квартири. В якості тепло- та звукоізоляції використовується мінеральна вата щільністю 20 кг/м³ TM SWEETONDALE, що покращує теплоощадження та поглинає зовнішні звуки.

Зовнішня накладка декорована плівкою Renolit (Німеччина) та LG HAUSYS (Корея), завдяки чому двері відрізняються високою зносостійкістю та привабливістю зовнішнього вигляду.

У притворі використовується ущільнювач Q-Ion™ Shlegel (Німеччина), який забезпечує покращений притиск, герметичність та теплоізоляцію.



ОСОБЛИВОСТІ СЕРІЇ



Геркон (опція)



Внутрішня накладка
МДФ - 12 мм
МДФ - 16 мм



Конусні, приварні
антирзи
25x14 мм - 4 од.



Вічко SECUREMME™
кут огляду - 200°

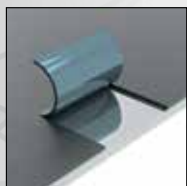

Холоднокатаний
метал - 1,2 мм,
оброблений
антикорозійним
розчином та
вкритий полімерною
фарбою - 110 μm

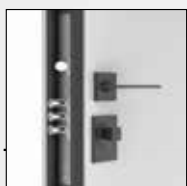

Циліндровий замок
KALE™ 252 R



Точені металеві завіси
Ø27x105 мм з опорним
підшипником - 2 од.

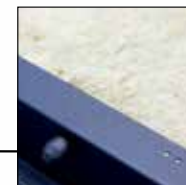
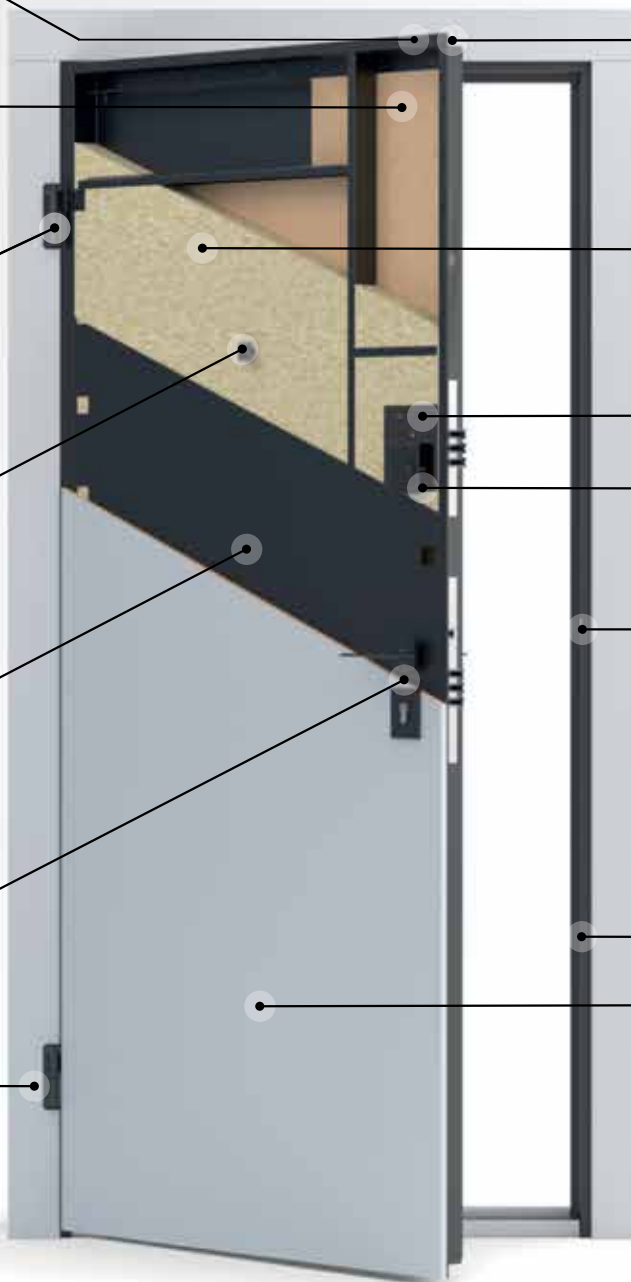

2 контури ущільнення
Q-Ion™ SHLEGEL (Німеччина)

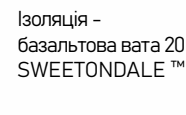

Ізоляція -
базальтова вата 20 кг/м³
SWEETONDALE™

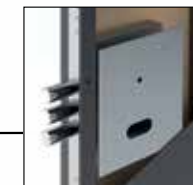

Захист замку -
металева пластина в полотні -
2 од. x 1,2 мм



Регюльована притворна
планка з нержавіючої
сталі

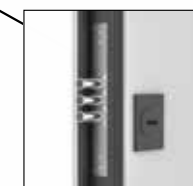

Сувальний замок
SECUREMME™ 2019
+ марганцева бронепластина

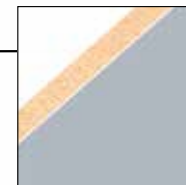

Зовнішня
накладка
МДФ - 12 мм



Коробка -
холоднокатаний метал - 1,2 мм
вкритий полімерною фарбою - 110 μm

BASIC Street

Серія BASIC Street розроблена спеціально для встановлення зовні - у приватних будинках та технічних приміщеннях. Вона має атмосферостійке покриття, що забезпечує міцність, надійність та стабільний зовнішній вигляд за будь-яких погодних умов.

Антикорозійне покриття металу захищає від появи іржі, а базальтова вата та два контури ущільнення забезпечують тепло- та звукоізоляцію.

Серія BASIC Street у базовій комплектації представлена у розмірах 880, 960 та двостулковому 1200 мм.

Коробка міцно фіксується у дверному прорізі за допомогою 6 металевих пластин, що постачаються у комплекті з дверним блоком.

У дверях використовується замок торгових марок KALE™ та SECUREMM™ із марганцевою бронепластиною - для покращеного рівня безпеки житла.

Компанія RODOS застосовує тільки сертифіковані матеріали, а всі комплектуючі та сировина - метал, фарба, базальтова вата, замки та циліндри - відповідають найвищим стандартам якості.



ОСОБЛИВОСТІ СЕРІЇ



Геркон (опція)

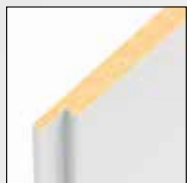

Внутрішня накладка вологостійкий МДФ - 12 мм

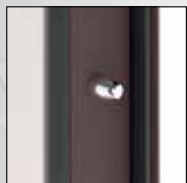

Конусні, приварні антиризи 25x14 мм - 4 од.



Вічко SECUREMME™ кут огляду - 200°

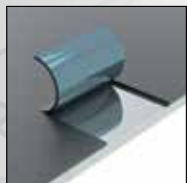

Холоднокатаний метал - 1,2 мм вкритий полімерною фарбою - 110 μm



Циліндровий замок KALE™ 252 R
Циліндр - KALE™ 164 SM



Завіси точені металеві Ø27x105 мм з опорним підшипником - 2 од.

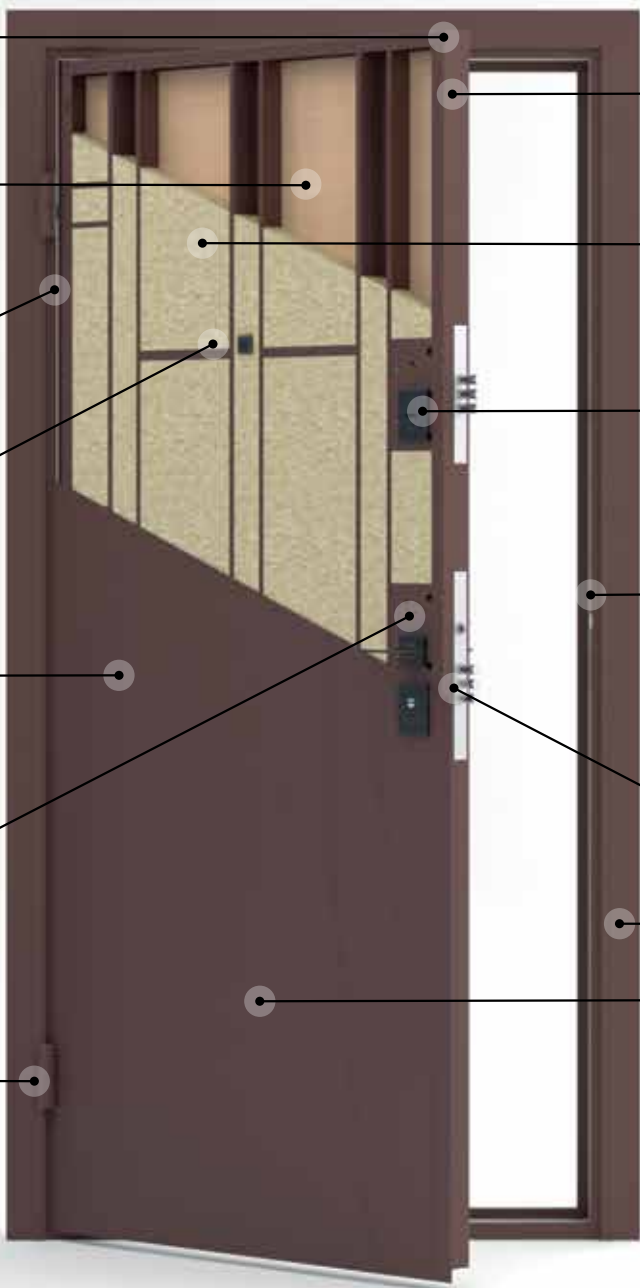

2 контури ущільнення Q-lon™ SHLEGEL (Німеччина)

Ізоляція - базальтова вата 25 кг/м³ SWEETONDALE™



Сувальдний замок SECUREMME™ 2019 + марганцева бронепластина



Регюльована притворна планка з нержавіючої сталі

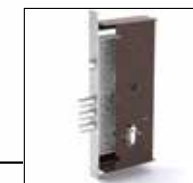

Металева пластина в полотні для додаткового захисту замків - 2 од. x 1,2 мм

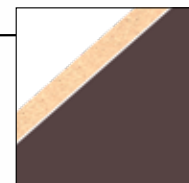

Метал 1,2 мм з тисненням

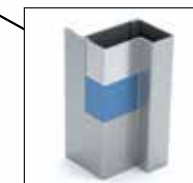

Холоднокатаний метал - 1,2 мм вкритий полімерною фарбою - 110 μm

LINE

Серія LINE розроблена спеціально для квартир та будинків.

Двері цієї серії відчиняються традиційно назовні, забезпечуючи зручний та звичний доступ до приміщень.

для декорування ви можете обрати безліч моделей із колекції CHOICE та ATELIER.

У дверях для будинків використовується вологостійкий МДФ, покритий міцною фарбою з пігментом G030 - це забезпечує високу стійкість до впливу вологи та атмосферних явищ, а також виразний зовнішній вигляд.

Серія виготовляється у двох стандартних розмірах по ширині - 880 мм та 960 мм, та висотою 2050 мм.

Товщина дверного полотна становить 88 мм. Внутрішнє наповнення - базальтова вата щільністю 35 кг/м³, завдяки чому забезпечується високий рівень звукоізоляції та покращений теплоізоляційний ефект.

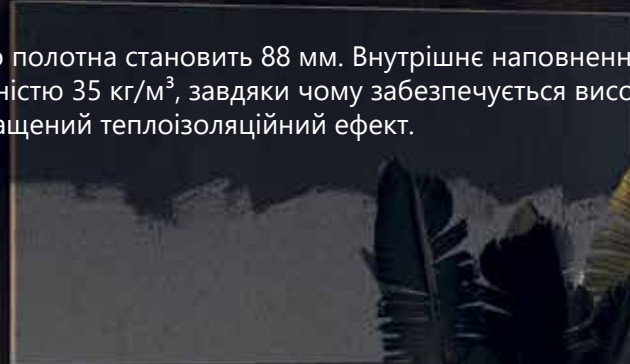

ОСОБЛИВОСТІ СЕРІЇ

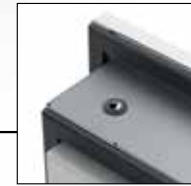

Геркон (опція)



Внутрішня накладка:
МДФ - 12 мм в дизайн міжкімнатних
дверей 16 мм для будинків
вологостійкий МДФ 12 - 16 мм



Конусні, приварні
антиризи
25x14 мм - 4 од.



Сувальдний замок
SECUREMME™ 2019
+ марганцева бронепластина

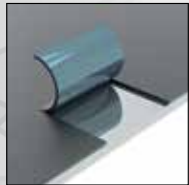

Холоднокатаний
метал - 1,5 мм
вкритий полімерною
фарбою - 110 μm



Циліндровий замок
SECUREMME™ 2061



Завіси точені металеві
Ø27x105 мм з опорним
підшипником - 3 од.

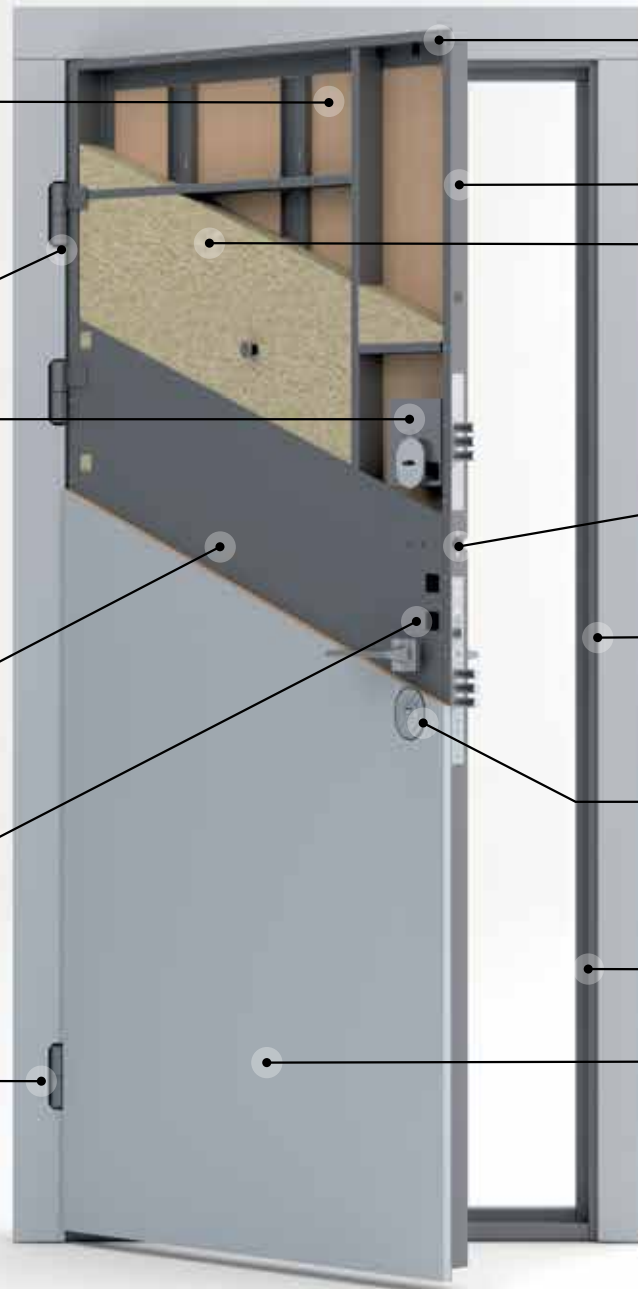

2 контури ущільнення
Q-lon™ SHLEGEL (Німечина)



Ізоляція -
базальтова вата - 35 кг/м³
SWEETONDALE™



Нічник LINE

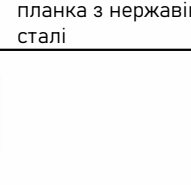

Регюльована притворна
планка з нержавіючої
сталі



Дефендер
SECUREMME™ 4246 - 60 HRC

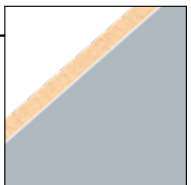

МДФ - 16 мм
МДФ вологостійкий - 16 мм

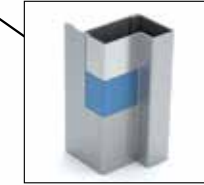

Холоднокатаний метал - 1,5 мм
вкритий полімерною фарбою - 110 μm

LINE Inside

Серія LINE Inside розроблена спеціально для квартир або будинків.

Головна особливість цієї серії – спосіб відчинення полотна: двері відчиняються всередину приміщення. Це дає істотну перевагу в умовах обмеженого простору та покращує ергономіку використання.

Двері серії LINE Inside ви можете задекорувати на свій смак, обираючи із широкого асортименту моделей із колекцій CHOICE та ATELIER. Покриття виконано з високоякісного та зносостійкого ПВХ, а також із натурального шпону дуба – для створення атмосфери тепла й затишку у помешканні.

Серія виготовляється у двох стандартних розмірах по ширині – 880 мм та 960 мм, та висотою 2070 мм.

Товщина дверного полотна становить 88 мм. Внутрішнє наповнення – базальтова вата щільністю 35 кг/м³, завдяки чому забезпечується високий рівень звукоізоляції та покращений теплоізоляційний ефект.



ОСОБЛИВОСТІ СЕРІЇ



STANDART

STANDART – універсальна серія дверей, яка поєднує сучасний дизайн, високий рівень якості та широкі можливості індивідуального налаштування. Вона поєднує сучасний стиль з гнучкістю інженерних рішень, відкриваючи широкі можливості для реалізації найвибагливіших архітектурних і дизайнерських задумів.

Завдяки глибокій увазі до деталей, двері гармонійно інтегруються в інтер'єр – декоративна внутрішня накладка в стилі міжкімнатних дверей може бути виконана в будь-якому кольорі палітр RAL або NCS, забезпечуючи візуальну цілісність простору.

Особливу увагу приділено комфорту та енергоефективності: три контури ущільнення надають високий рівень герметичності, шумо- та теплоізоляції. Для встановлення в приватних будинках доступне виконання з вологостійких матеріалів та з використанням терморозриву, що гарантує стабільну експлуатацію в умовах зовнішнього середовища.

Архітектурна гнучкість серії STANDART передбачає також виготовлення моделей з боковими стулками або верхньою фрамугою – для масштабних рішень і візуальної виразності.

Це двері, які не просто відповідають сучасним вимогам – вони формують новий стандарт якості, стилю та індивідуального підходу.



ОСОБЛИВОСТІ СЕРІЇ



Геркон (опція)

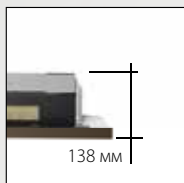

Дверна коробка - 138 мм,
(з терморозривом та листвою 22 мм)

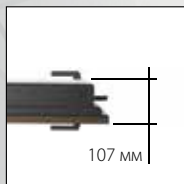

Дверне полотно - 107 мм
(з накладками 16 + 16 мм)



Накладки:
зовнішня - МДФ 16 мм
внутрішня - 16 мм



Сувацьдний замок
SECUREMME™ 2413



Циліндровий замок
SECUREMME™ 2603



Поріг з нержавіючої сталі
(опція)

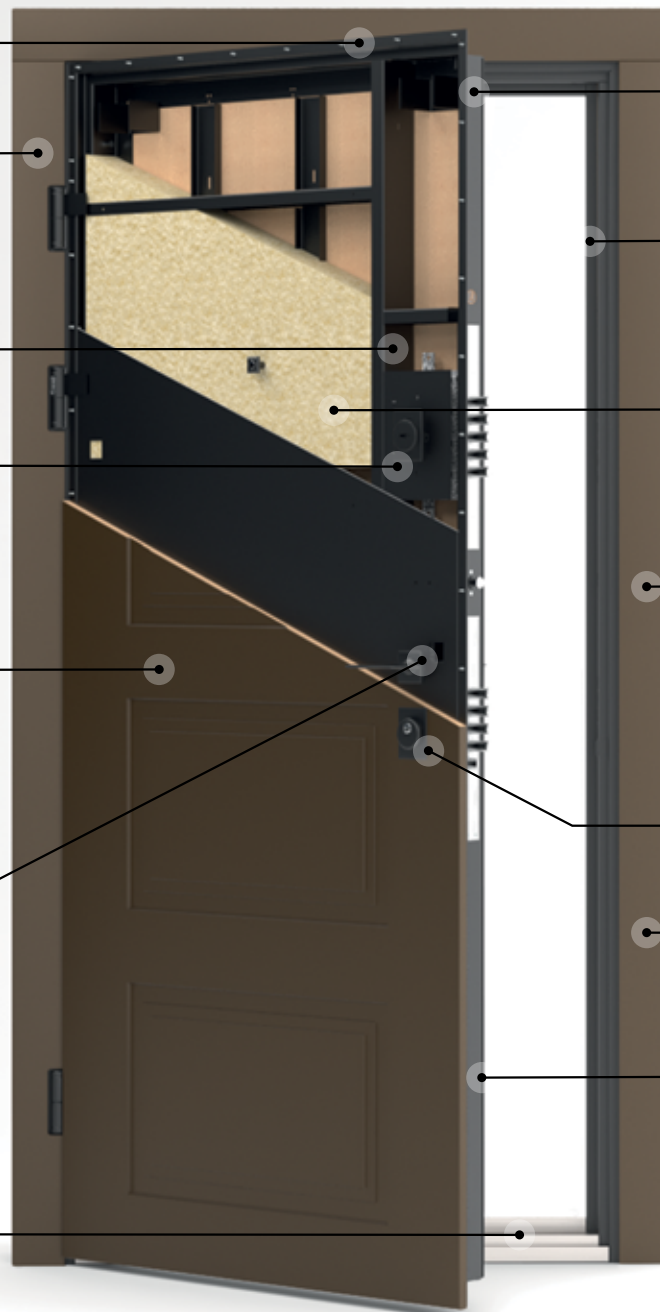

3 контури ущільнення
Q-lon™ Schlegel (Німеччина)

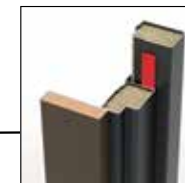

Терморозрив дверної
коробки



Ізоляція -
базальтова вата 35 кг/м³
SWEETONDALE™

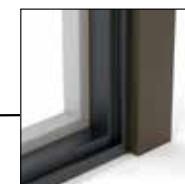

Двокольорове фарбування
дверної коробки (опція)



Дефендер на циліндровий замок
SECUREMME™ 4246 - 60 HRC



Внутрішня накладка в
дизайн міжкімнатних
дверей RODOS (опція)



Холоднокатаний метал -
1,8 мм вкритий полімерною
фарбою - 110 μm

PREMIUM

PREMIUM - флагманська серія бренду, уособлення безкомпромiсного захисту, комфорту та технологiчної досконалостi. Це дверi, що поєднують неймовiрну кiлькiсть опцiй з максимальною функцiональнiстю та увагою до кожної деталi.

Серiя вирiзняється передовою системою безпеки: у конструкцiї використовуються двосистемнi моноблоки SECUREMME з iнтегрованими девiаторами, посиленими броненакладками та марганцевими пластинами, що забезпечують високий рiвень захисту вiд будь-яких спроб несанкцiонованого доступу.

Инженерна досконалiсть доповнюється спецiальним плоским повздовжнiм антизрiзом, який повнiстю виключає можливiсть зламу дверей через зрiз петель - навить при спробi силового втручання.

Потовщене дверне полотно (121 мм) у поєднаннi з трьома контурами ущiльнення забезпечує винятковi тепло- та звукоiзоляцiйнi характеристики, якi вiдповiдають найвищим стандартам сучасного житла.

PREMIUM - це не просто вхiднi дверi. Це рiвень, на який iншi орієнтуються. Вибiр тих, хто очiкує бiльшого.



ОСОБЛИВОСТІ СЕРІЇ



EVO

EVO - логічне продовження популярної серії STANDART, що зберігає її ключові переваги, але пропонує новий рівень естетики та конструктивної досконалості.

Ця серія створена для тих, хто цінує мінімалізм, чисті лінії та функціональність без зайвих деталей. Завдяки застосуванню прихованих італійських завіс IBFM, двері мають лаконічний та сучасний вигляд, що гармонійно інтегрується у будь-який архітектурний простір.

При цьому приховані завіси забезпечують не лише візуальну елегантність, а й практичні переваги: вони не промерзають у вуличних умовах, регулюються в трьох площинах і унеможливають злам шляхом зрізу, що значно підвищує безпековий рівень конструкції.

EVO зберігає характерну для серії STANDART якість, трирівневу систему ущільнення та широку гаму індивідуальних налаштувань, як зовнішнього вигляду, так і технічного виконання.

Це вибір тих, хто прагне сучасної архітектурної цілісності, технологічності та продуманого дизайну в кожній деталі.

446



ОСОБЛИВОСТІ СЕРІЇ



Геркон (опція)

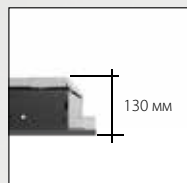

Дверна коробка – 130 мм
(з лиштвою 12 мм)

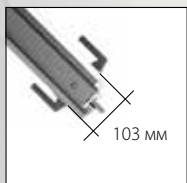

Дверне полотно –
103 мм (з накладками
12/ 16 мм)



Сувальдний замок
SECUREMME™ 2413



Завіси прихованого типу
IBFM VAFO – 3 од.



Циліндровий замок
SECUREMME™ 2613 +
серцевина K22



Поріг з нержавіючої сталі
(опція)

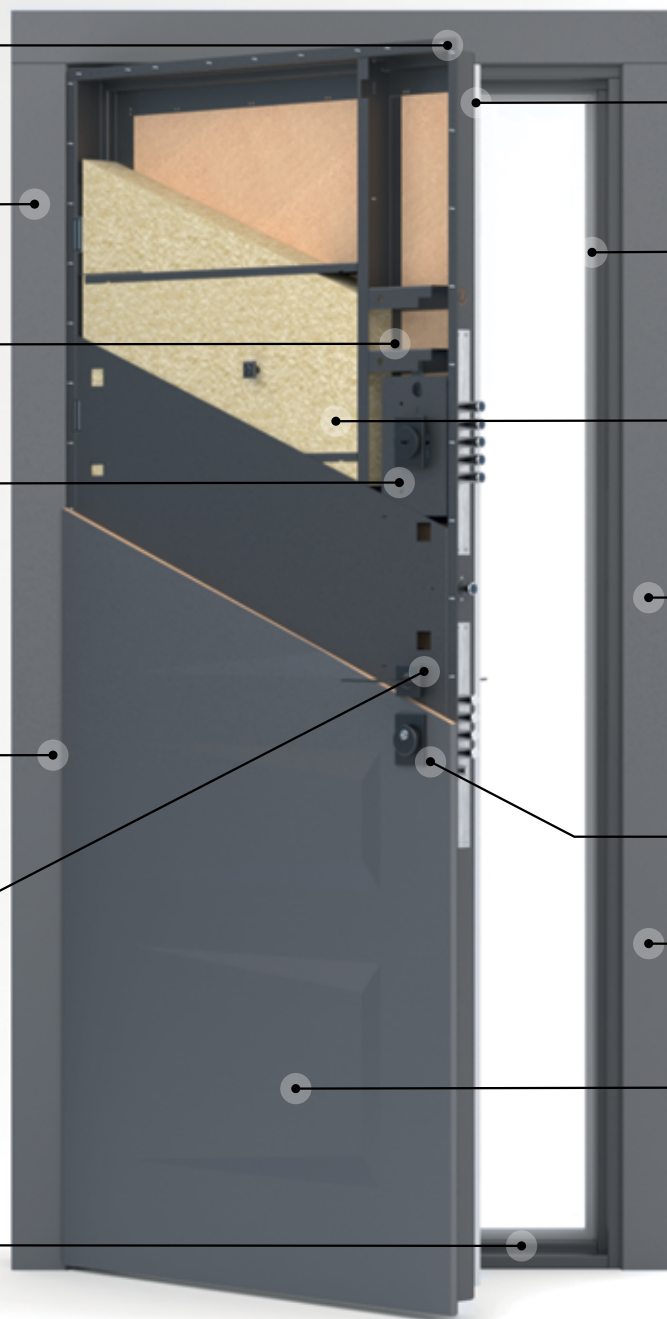

3 контури ущільнення
Q-lon™ Schlegel (Німечина)

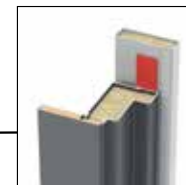

Терморозрив дверної
коробки



Ізоляція –
базальтова вата 35 кг/м³
SWEETONDALE™



Двокольорове
фарбування дверної
коробки (опція)



Дефендер на циліндровий замок
SECUREMME™ 4246 – 60 HRC

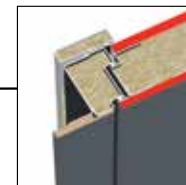

Накладки:
зовнішня – МДФ 12 мм
внутрішня – 12/16 мм





Холоднокатаний метал –
1,8 мм вкритий полімерною
фарбою – 110 µm

РЕБРА ЖОРСТКОСТІ В ПОЛОТНІ ПО СЕРІЯМ

Система додаткового захисту RS

 Ребра жорсткості в полотні

 Металева пластина – 1 шт

 Металева пластина – 2 шт

 Дефендер циліндровий



 Марганцева бронепластина



Нажимна ручка

Рейлінгова ручка

BASIC

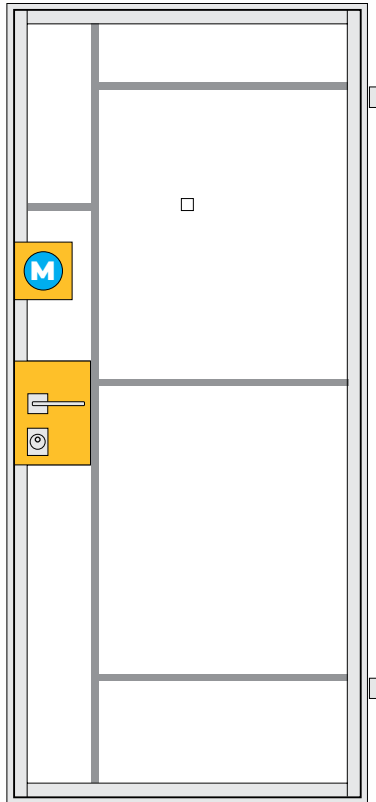

■ – 4 РЕБРА ЖОРСТКОСТІ

Сувальдний замок – SECUREMME™ 2019
Циліндровий замок – KALE™ 252 R

BASIC Street

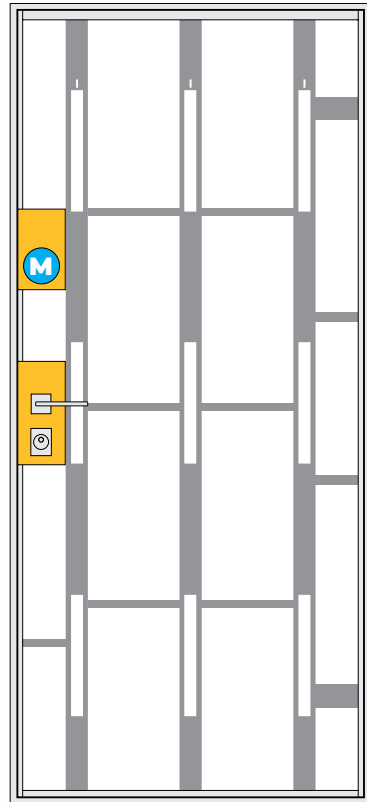

■ – 8 РЕБЕР ЖОРСТКОСТІ

Сувальдний замок – SECUREMME™ 2019
Циліндровий замок – KALE™ 252 R

LINE

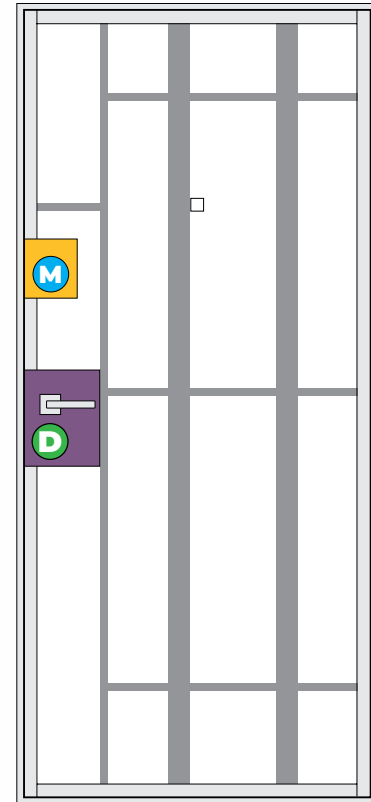

■ – 6 РЕБЕР ЖОРСТКОСТІ

Сувальдний замок – SECUREMME™ 2019
Циліндровий замок – SECUREMME™ 2061

LINE Inside

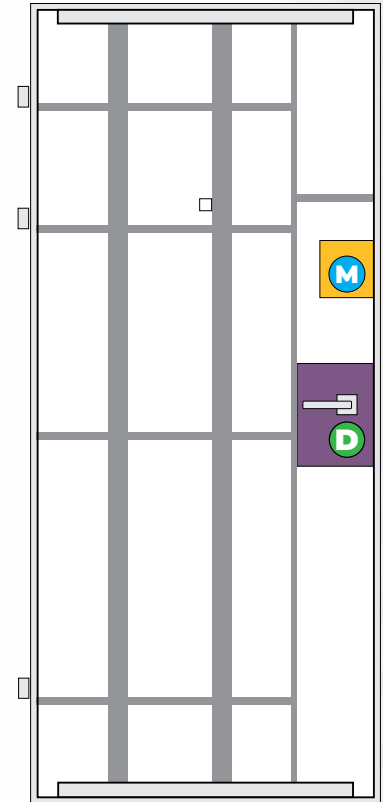

■ – 7 РЕБЕР ЖОРСТКОСТІ

Сувальдний замок – SECUREMME™ 2019
Циліндровий замок – SECUREMME™ 2061

Сувальдний замок – SECUREMME™ 2019
Циліндровий замок – SECUREMME™ 2069
+ магнітний фіксатор

STANDART

PREMIUM V1

PREMIUM V2

EVO

 Металева пластина – 2 шт



 Дефендер сувальдний

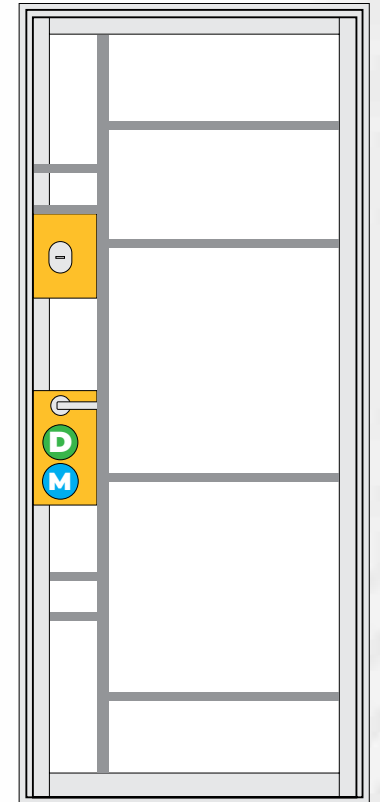
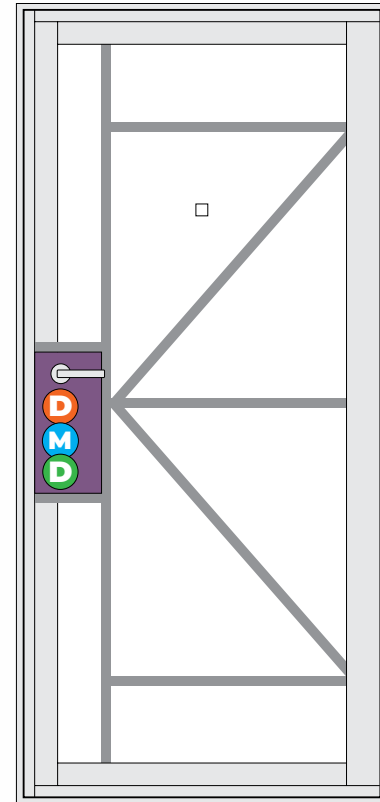
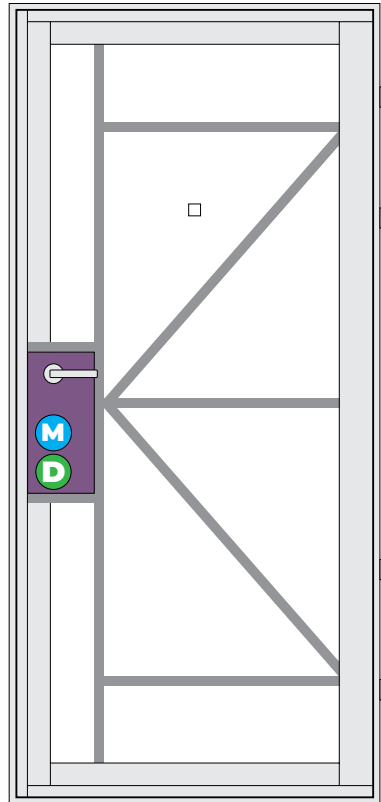
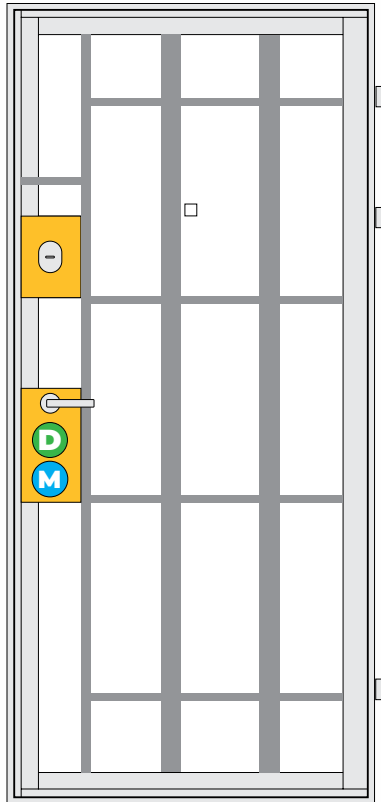

■ – 7 РЕБЕР ЖОРСТКОСТІ

■ – 6 РЕБЕР ЖОРСТКОСТІ

■ – 6 РЕБЕР ЖОРСТКОСТІ

■ – 5 РЕБЕР ЖОРСТКОСТІ

Нажимна ручка

Сувальдний замок – SECUREMME™ 2413
Циліндровий замок – SECUREMME™ 2603

Моноблок - SECUREMME™ 2433

Моноблок - SECUREMME™ 2533

Сувальдний замок – SECUREMME™ 2413
Циліндровий замок – SECUREMME™ 2603

Рейлінгова ручка

Сувальдний замок – SECUREMME™ 2413
Циліндровий замок – SECUREMME™ 2613
+ магнітний фіксатор

Сувальдний замок – SECUREMME™ 2413
Циліндровий замок – SECUREMME™ 2613

СХЕМА ПРИТВОРІВ (КОНТУРИ УЩІЛЬНЕННЯ)



УЩІЛЬНЕННЯ
Q-lon™ Schlegel
(Німеччина)



Q-LON

Поліуретановий
губчастий ущільнювач,
що володіє високою
якістю, перевіреним і
випробуваним
впродовж 50 років

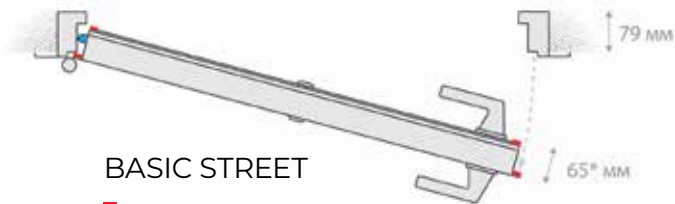

BASIC STREET

- – Контури ущільнення – 2 контури
- – Антиізрізи конусні – 4 од., 25x14 мм

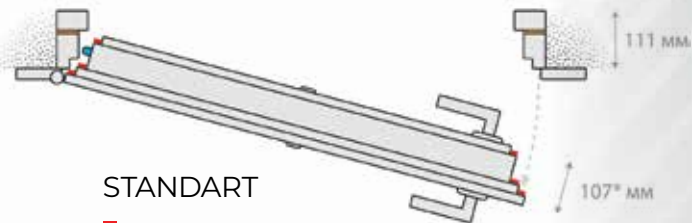

STANDART

- – Контури ущільнення – 3 контури
- – Антиізрізи конусні – 4 од., 25x14 мм
- – Терморозрив

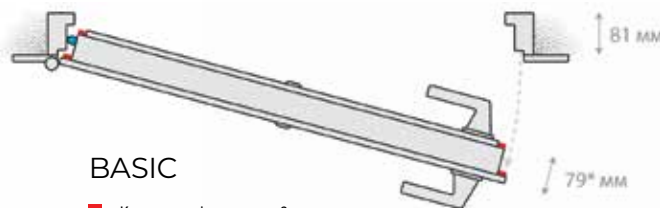

BASIC

- – Контури ущільнення – 2 контури
- – Антиізрізи конусні – 4 од., 25x14 мм

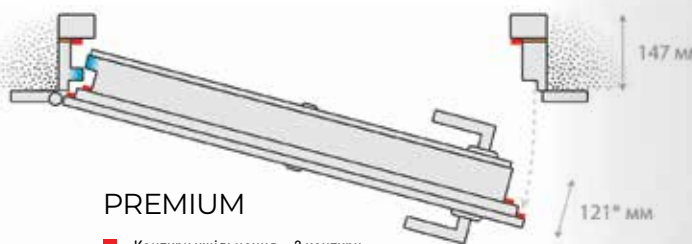

PREMIUM

- – Контури ущільнення – 3 контури
- – Антиізріз плоский, повздовжній по всій вертикалі
- – Терморозрив

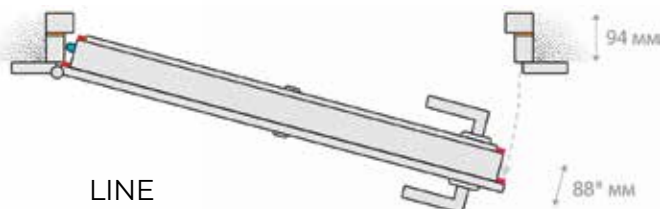

LINE

- – Контури ущільнення – 2 контури
- – Антиізрізи конусні – 4 од., 25x14 мм
- – Терморозрив

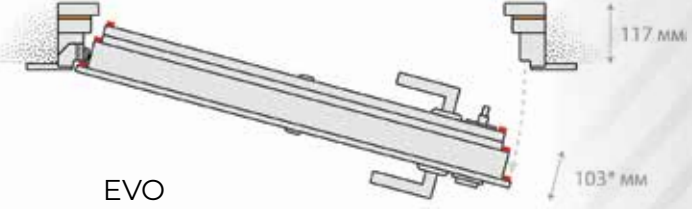

EVO

- – Контури ущільнення – 3 контури
- – Терморозрив

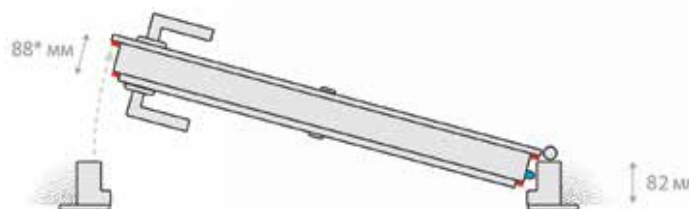

LINE INSIDE

- – Контури ущільнення – 2 контури
- – Антиізрізи конусні – 4 од., 25x14 мм

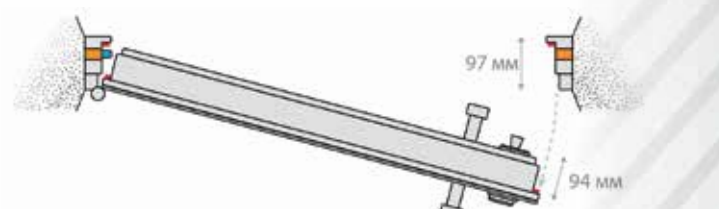

AVENUE

- – Контури ущільнення – 2 контури
- – Антиізрізи конусні – 3 од., 25x14 мм
- – Терморозрив (за замовчуванням)

ВИЗНАЧЕННЯ СТОРОНИ ВІДКРИВАННЯ

ЗВИЧАЙНЕ ВІДКРИВАННЯ

ВНУТРІШНЄ ВІДКРИВАННЯ

Двері відкриваються
зовні

Праві

Тильна сторона

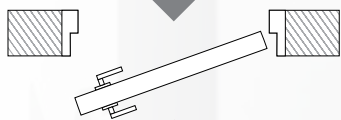

Лицьова сторона

Ліві

Тильна сторона

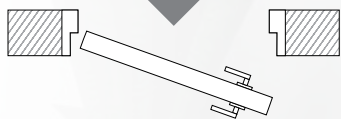

Лицьова сторона

Двері відкриваються
всередину

Праві

Тильна сторона

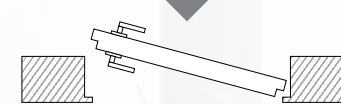

Лицьова сторона

Ліві

Тильна сторона



Лицьова сторона

МОЖЛИВОСТІ ЗМІНИ ДВЕРНИХ БЛОКІВ ПО ВИСОТІ

ДВЕРНИЙ БЛОК

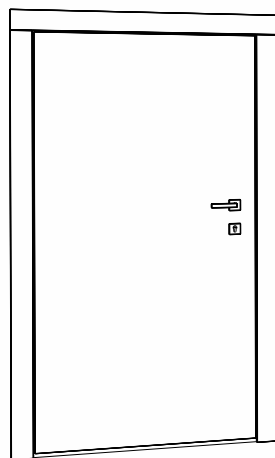

MIN - 1 900 мм

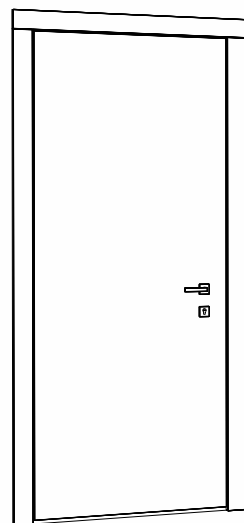

MAX - 2 350 мм

LINE
LINE Inside
STANDART
PREMIUM
EVO

MAX - 2 200 мм

BASIC
BASIC Street

ВЕРХНЯ ФРАМУГА

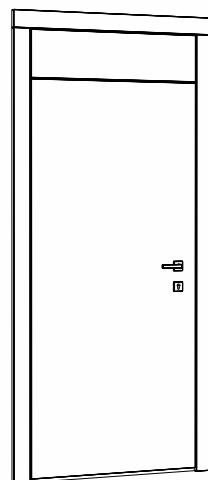

MIN - 2 300 мм

дверний блок - 2 050 мм
фрамуга - 250 мм

LINE
LINE Inside
STANDART
PREMIUM
EVO

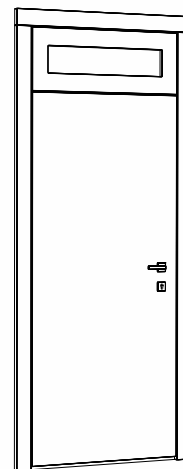

MAX - 2 400 мм

дверний блок - 2 050 мм
фрамуга - 350 мм

ПОРТАЛЬНА ЛИШТВА

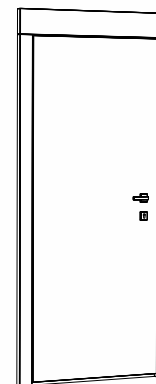

MIN - 1 960 мм

дверний блок - 19 00 мм
портальна лиштва - 150 мм

BASIC
LINE
LINE Inside
STANDART
PREMIUM
EVO

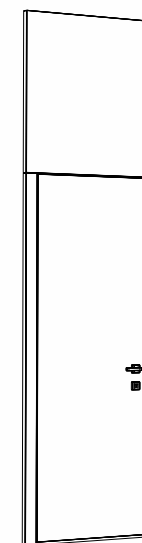

MAX - 3 260 мм

дверний блок - 2 350 мм
портальна лиштва - 1 000 мм

BASIC
LINE
LINE Inside
STANDART
PREMIUM
EVO

Серія	Посадочна глибина коробки, мм	Ширина лиштви, мм	Висота дверного блоку по зашивам, мм								Світловий просвіт по висоті, мм (без нержавіючого порогу)								MAX перекриття лиштвою по висоті, мм							
			2050	2100	2150	2200	2250	2300	2350	2400	2050	2100	2150	2200	2250	2300	2350	2400	2050	2100	2150	2200	2250	2300	2350	2400
BASIC	81	90	2050	2100	2150	2200	x	x	x	x	1950	2000	2050	2100	x	x	x	x	2118	2168	2218	2268	x	x	x	x
BASIC Street	79	65	2050	2100	2150	2200	x	x	x	x	1946	1996	2046	2096	X	X	X	x	2094	2144	2194	2244	x	x	x	x
LINE	94	90	2057	2107	2157	2207	2257	2307	2357	2407	1951	2001	2051	2101	2151	2201	2251	2301	2121	2171	2221	2271	2321	2371	2421	2471
LINE Inside	82	100	2070	2120	2170	2220	2270	2320	2370	2420	1950	2000	2050	2100	2150	2200	2250	2400	2105	2155	2205	2255	2305	2355	2405	2453
STANDART	111	90	2053	2103	2153	2203	2253	2303	2353	2403	1929	1979	2029	2079	2129	2179	2229	2279	2136	2186	2236	2286	2336	2386	2436	2486
PREMIUM	147	90	2054	2104	2154	2204	2254	2304	2354	2404	1906	1956	2006	2056	2106	2156	2206	2256	2138	2188	2238	2288	2338	2388	2438	2488
EVO	117	90	2050	2100	2150	2200	2250	2300	2350	2400	1922	1972	2022	2072	2122	2172	2222	2272	2128	2178	2228	2278	2328	2378	2428	2478

МОЖЛИВОСТІ ЗМІНИ ДВЕРНИХ БЛОКІВ ПО ШИРИНІ

ОДНОСТУЛКОВИЙ ДВЕРНИЙ БЛОК

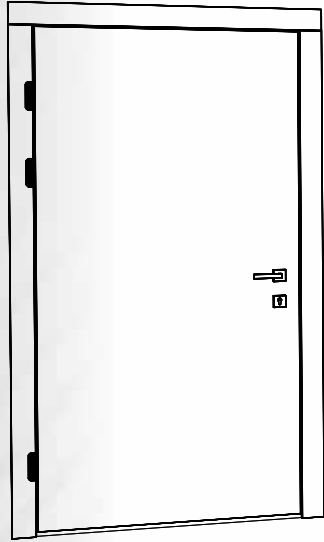

MIN - 830 мм
MAX - 1 010 мм

ДВОСТУЛКОВИЙ ДВЕРНИЙ БЛОК

Зі склопакетом та відкритою ступкою

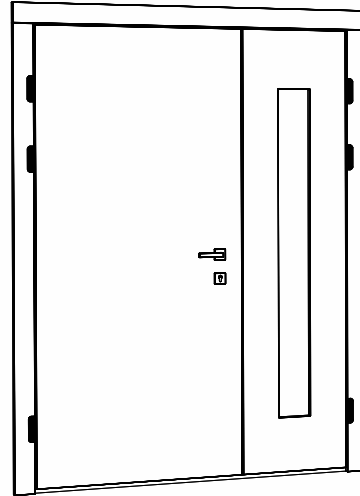

MIN - 1 350 мм
MAX - 1 500 мм

-ступка без склопакету відкривна/невідкривна - 1200-1500 мм
-ступка скло, відкривна - 1350-1500 мм

Склопакет MAX, ступка невідкривна

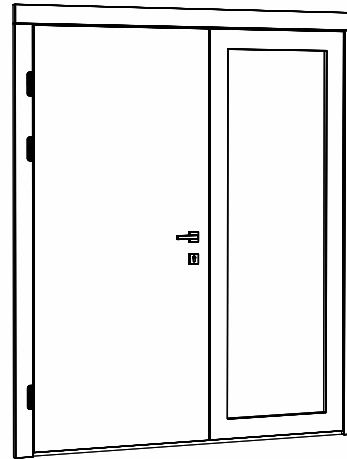

MIN - 1 200 мм
MAX - 1 700 мм

Просвіт склопакету - 100-600 мм

ТРИСТУЛКОВИЙ ДВЕРНИЙ БЛОК

Без склопакету, ступка відкривна/невідкривна

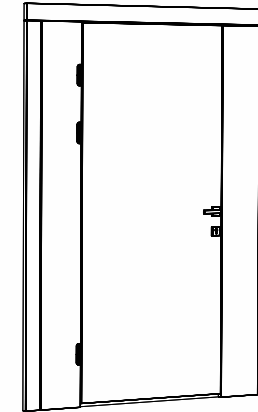

MIN - 1 450 мм
MAX - 1 700 мм

Зі склопакетом, ступка відкривна/невідкривна

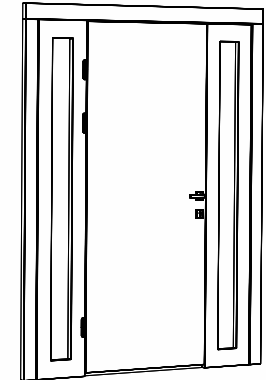

MIN - 1 550 мм
MAX - 1 700 мм

Серія	Посадочна глибина коробки (мм)	Ширина лиштви (мм)	Ширина дверного блоку по зашивам (мм)									Світловий просвіт по ширині (мм)									MAX перекриття лиштвою по ширині (мм)								
			830	880	930	960	1010	1200	1350	1450	1700	830	880	930	960	1010	1200	1350	1450	1700	830	880	930	960	1010	1200	1350	1450	1700
BASIC	81	90	830	880	930	960	1150	1200	1350	1450	x	718	768	868	848	898	1088	1238	1338	x	964	1014	1064	1094	1144	1334	1484	1584	x
BASIC Street	79	65	830	875	925	955	1145	1200	1350	1450	x	714	764	864	844	894	1084	1234	1334	x	915	965	1015	1045	1095	1285	1435	1535	x
LINE	94	90	825	880	930	960	1150	1200	1350	1450	x	716	766	866	846	896	1086	1236	1336	x	964	1014	1064	1094	1144	1334	1484	1584	x
LINE Inside	82	100	830	880	930	960	1150	x	x	x	x	689	739	839	819	869	x	x	x	x	895	945	995	1025	1075	x	x	x	x
STANDART	111	90	835	885	935	965	1155	1200	1350	1450	1700	705	755	855	835	885	1075	1225	1325	1575	989	1039	1089	1119	1169	1359	1509	1609	1859
PREMIUM	147	90	835	885	935	965	1155	x	x	x	x	686	736	836	816	866	x	x	x	x	994	1044	1094	1124	1174	x	x	x	x
EVO	117	90	835	885	935	965	1155	1200	1350	1450	1700	659	709	809	789	839	1029	1179	1279	1529	955	1005	1055	1085	1135	1325	1475	1575	1825

СХЕМА МОНТАЖУ ДВЕРНОГО БЛОКУ ДЛЯ КВАРТИР



СХЕМА МОНТАЖУ ДВЕРНОГО БЛОКУ ДЛЯ ПРИВАТНИХ БУДИНКІВ



МОНТАЖНІ РОЗМІРИ ДВЕРНИХ БЛОКІВ

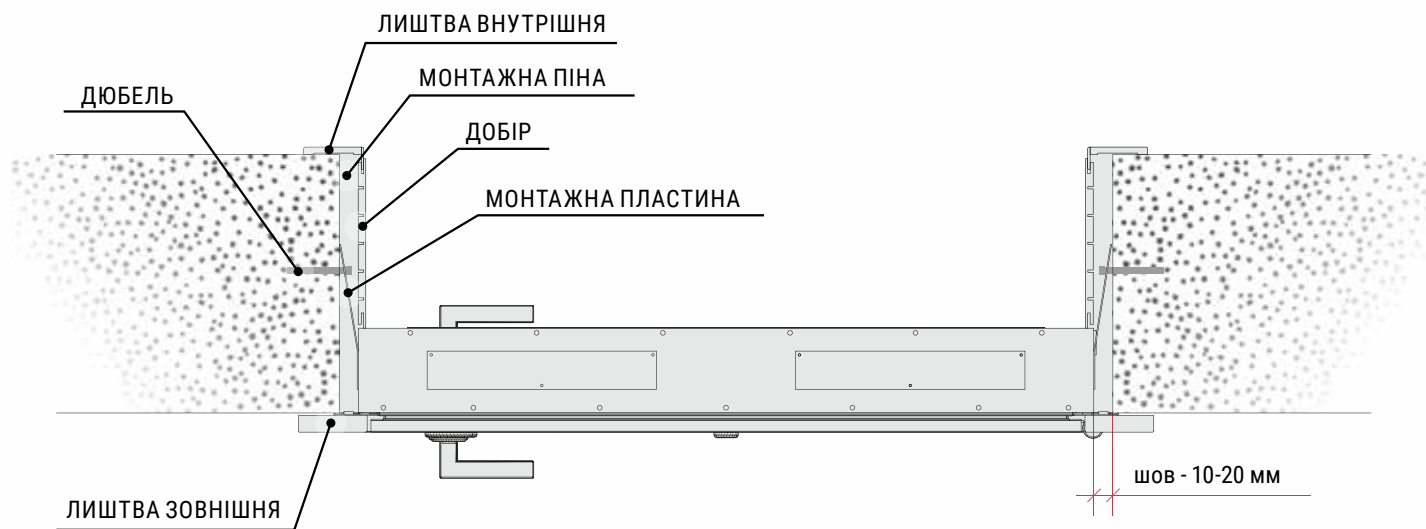
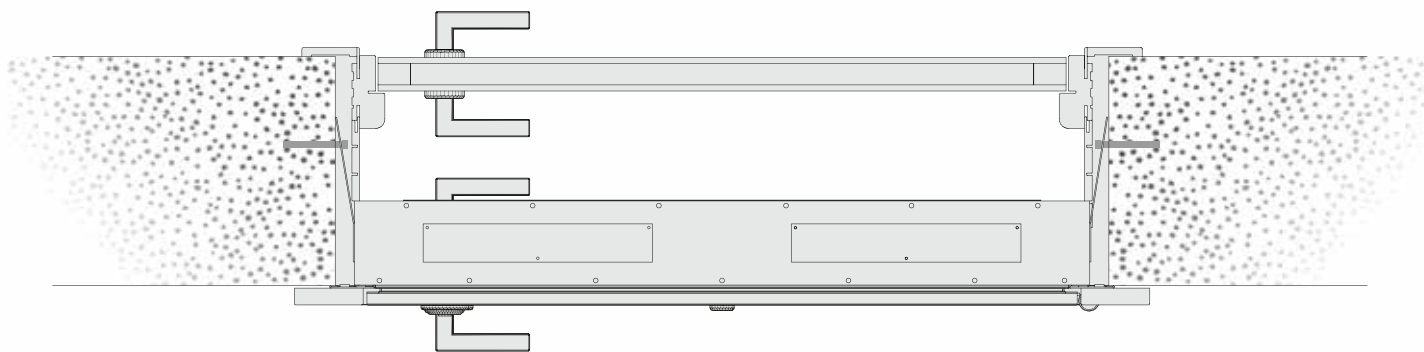
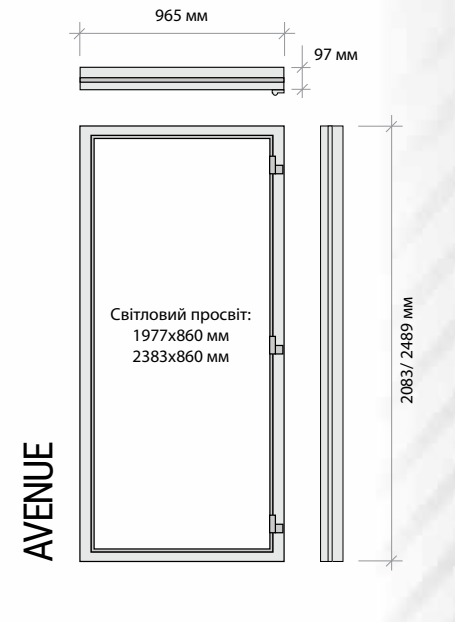
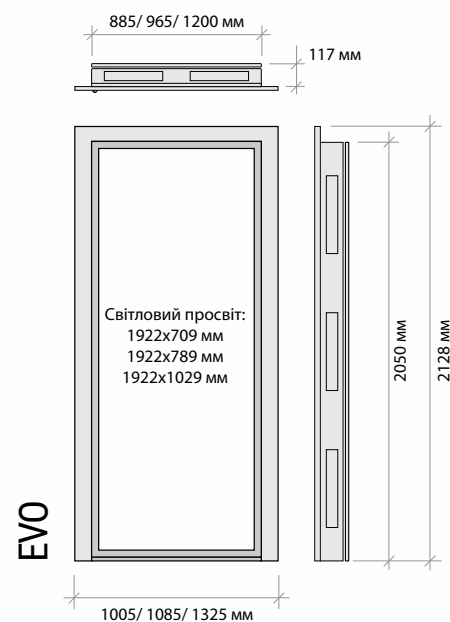
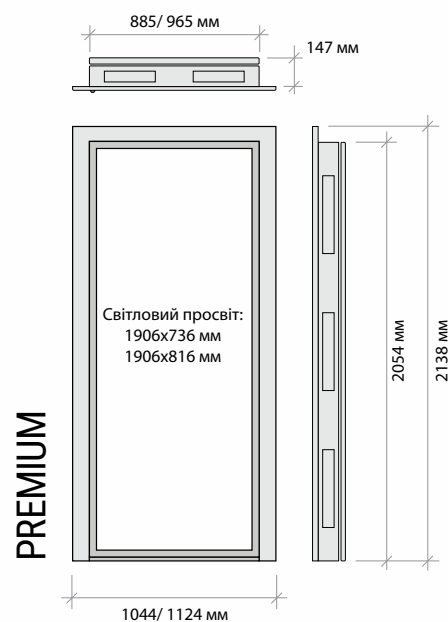
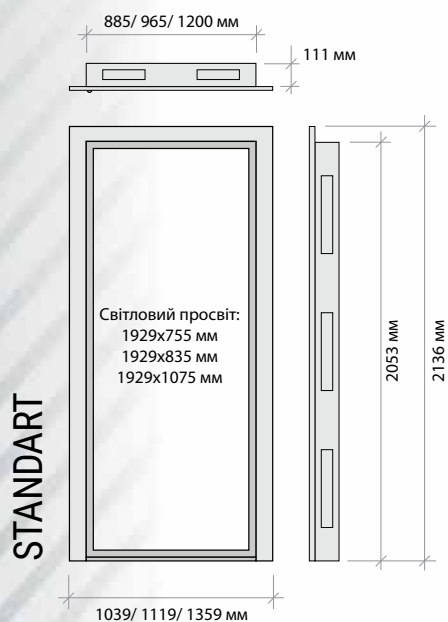
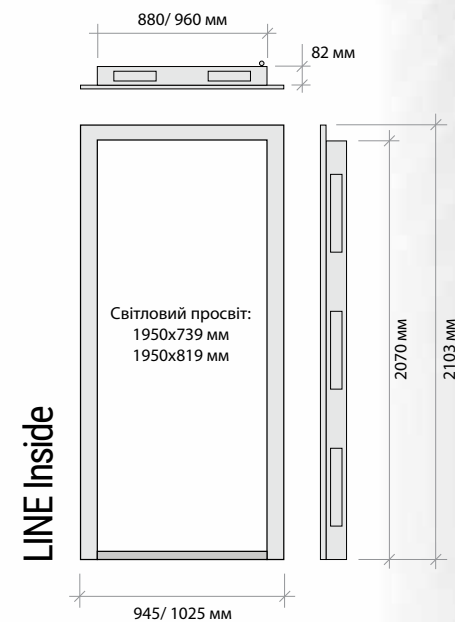
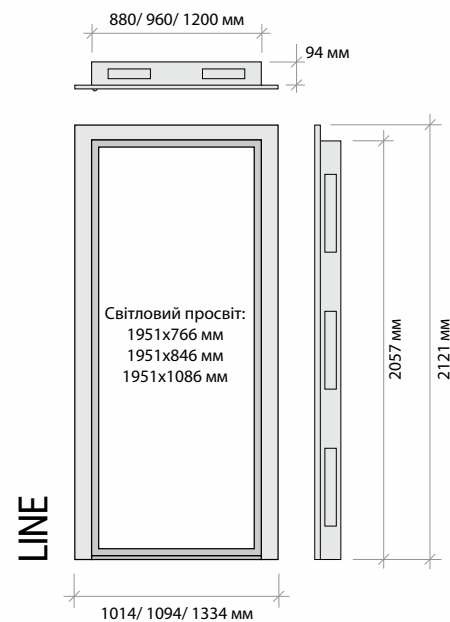
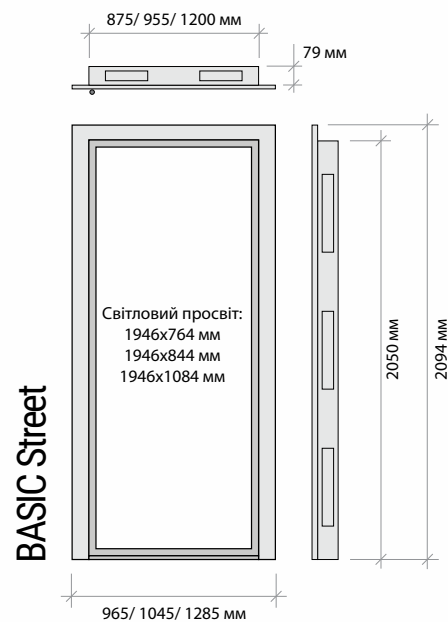

КЕРАМОГРАНІТ LAMINAM



Legno Venezia Noce (3 мм)



Emperador Extra (3 мм)



Naturali Noir Desir (3 мм)



Bianco Statuario Venato (5 мм)



Ardesia Nero A Spracco (5 мм)

ФАРБА В БУДЬ-ЯКИЙ КОЛІР



Чорний софт



G030 Білий мат АКР



Білий мат + колір RAL

КОЛІР МЕТАЛУ



Коричневий C407



Чорний (графіт) N074



Сірий G1192-T



Темносірий G1298



Світло сірий 9006



Білий 9016

ЛАМІНОВАНИЙ МЕТАЛ



DL29CE Дерево



DL54E Графіт

ДЕКОРИ З АСОРТИМЕНТУ ПВХ ЗОВНІШНІХ НАКЛАДОК



Горіх темний



Дуб темний



Венге южний



Графіт зовнішній



Сапфір софт



Сірий софт



Бетон антрацит



Дуб табак синхро



Грифель структура софт



Грифель структура софт



Вінтажний дуб темний



Дуб шале графіт



Бетон зовнішній



Акація темна



Флітвуд лава sc



Вінтажний дуб сірий



Дуб коньяк синхро



Дуб ясний синхро













Бетон бежевий













ШПОН ДУБА ТОНОВАНИЙ

	6908
	6314
	Палісандр
	6432
	6403
	6515
	6517
	Горіх
	6112
	6721



ШПОН ДУБА ФАРБОВАНИЙ

	Білий дуб
	9004
	7016
	7024
	7012
	7037
	7015
	7031
	6011



	Білий дуб + колір RAL
---------------------------------------------------------------------------------------	-----------------------

СТАНДАРТНІ ДЕКОРИ ПВХ



ДОДАТКОВІ ДЕКОРИ ПВХ

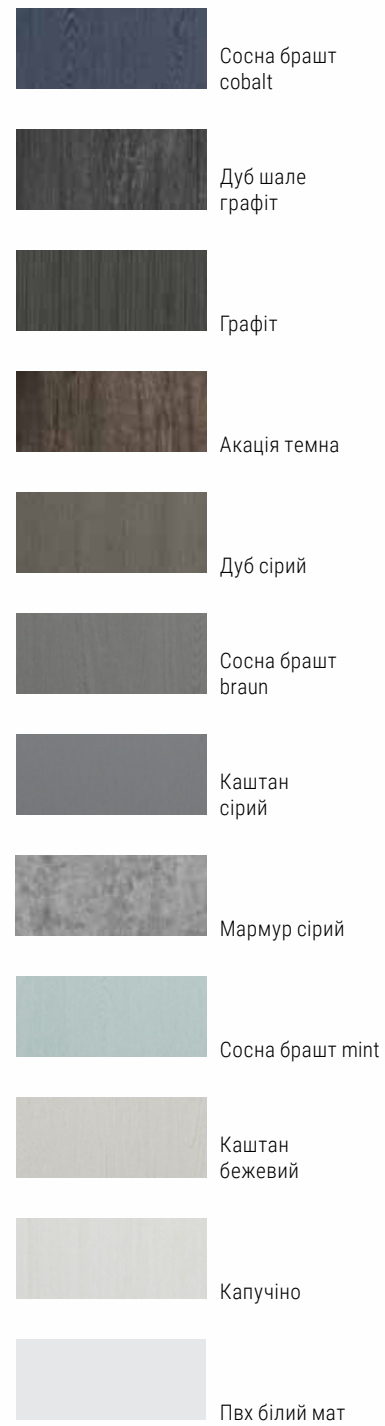

ДЕКОРИ З АСОРТИМЕНТУ ПВХ ЗОВНІШНІХ НАКЛАДОК

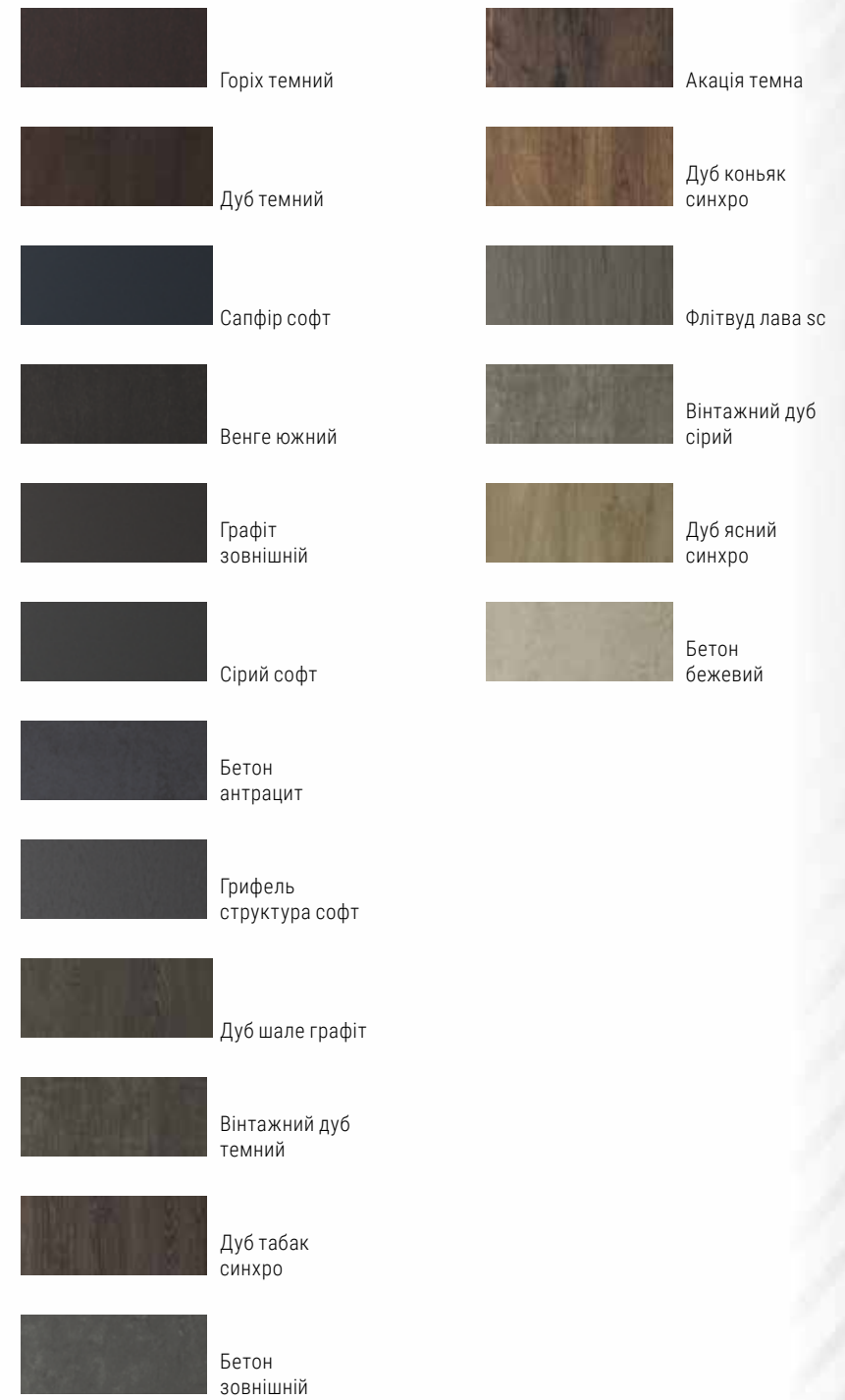

ШПОН ДУБА ТОНОВАНИЙ

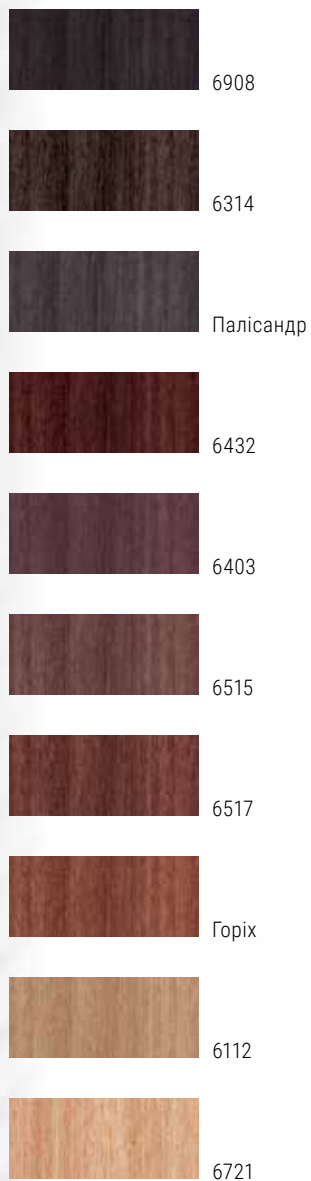

ФАРБА В БУДЬ-ЯКИЙ КОЛІР



ШПОН ДУБА ФАРБОВАНИЙ



ВИДИ ДЕКОРАТИВНОГО ПОКРИТТЯ ТА СФЕРА ЇХ ВИКОРИСТАННЯ

ДЛЯ ПРИВАТНИХ БУДИНКІВ

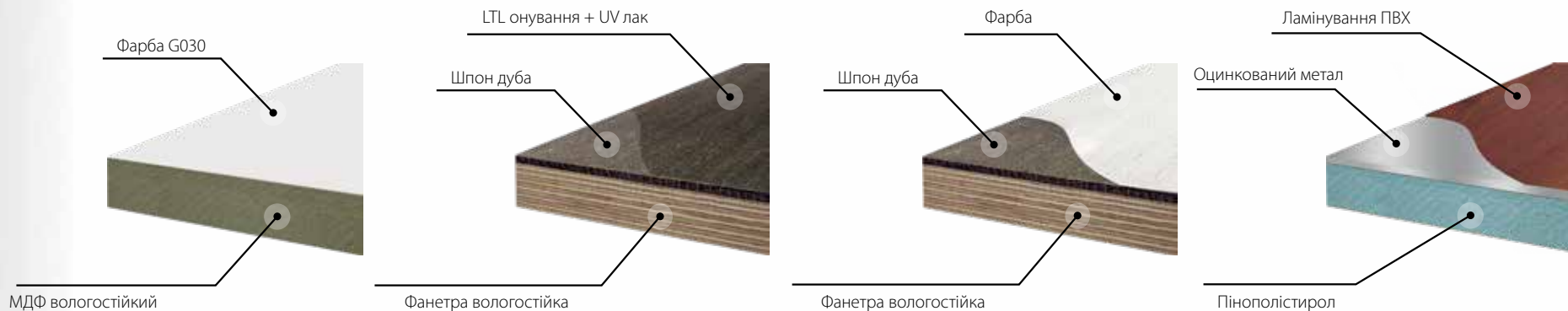

ДЛЯ КВАРТИР

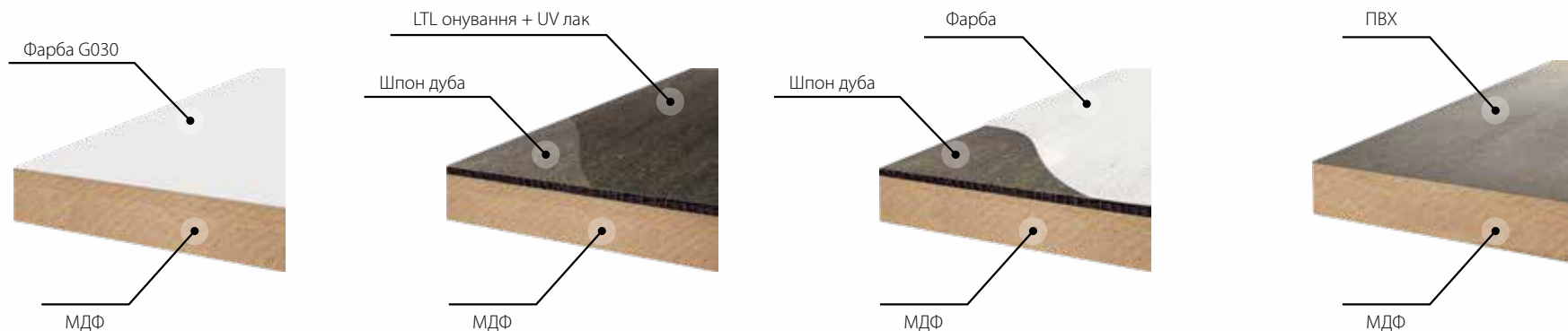

МДФ (MDF - Medium Density Fiberboard) - деревоволокниста плита середньої щільності. Виготовляється шляхом пресування дрібнодисперсних деревних волокон під високим тиском і температурою.

Завдяки особливій структурі МДФ плити характеризуються високою щільністю, однорідністю та стійкістю до механічних пошкоджень, що робить їх універсальним матеріалом для оздоблювальних елементів.

МДФ вологостійкий - як і звичайний МДФ виготовляється деревини дрібної фракції але з додаванням парафіну, антисептиків та інших сполук, які надають матеріалу водовідштовхувальних характеристик та роблять їх стійкими до ураження грибків.

Вологостійка фанера виготовляється із шарів лущеного шпону берези скріплених між собою перпендикулярно смолами. Матеріал стійкий до деформації та підвищеної вологості, отже ідеально підходить для основи під декорування вхідних дверей.

ДЕКОРАТИВНІ МЕТАЛЕВІ ВСТАВКИ

ДОСТУПНІ ВАРІАНТИ:

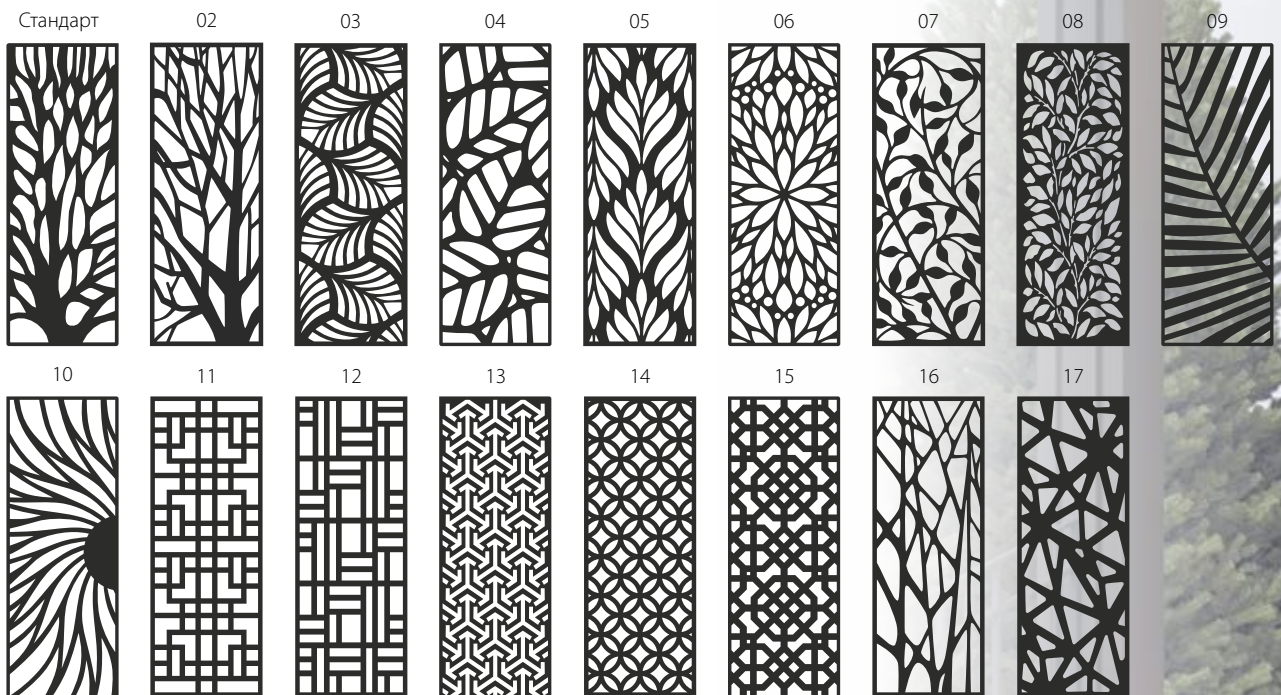

Лазерна різка з ЧПУ. Холоднокатаний метал 2 мм. Покриття порошковою фарбою.



СТАНДАРТНІ ГЛАДКІ ВНУТРІШНІ ДЕКОРАТИВНІ НАКЛАДКИ



ПВХ ПОКРИТТЯ



КАШТАН БІЛИЙ



СОСНА КРЕМ



КРЕМ



ДУБ СОНОМА

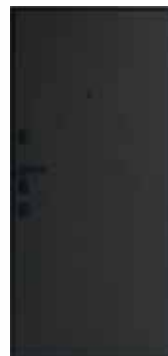

ВЕНГЕ ШОКОЛАДНИЙ

ФАРБА



БІЛИЙ МАТ АКР

СТАНДАРТНИЙ КОЛІР

Білий мат
АКР



БУДЬ-ЯКИЙ КОЛІР ЗА СИСТЕМАМИ:



ВАРІАНТИ ФРЕЗЕРУВАНЬ ВНУТРІШНІХ НАКЛАДОК

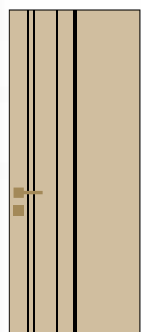

№ 1

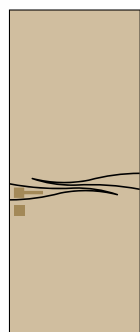

№ 2

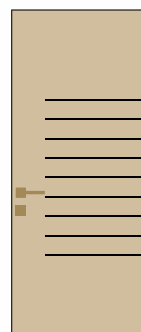

№ 3

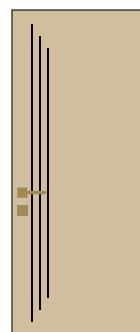

№ 4

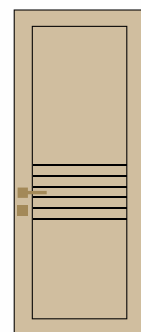

№ 5



№ 6

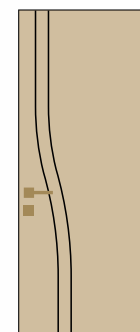

№ 7

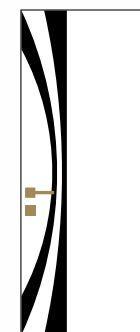

№ 8

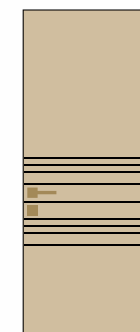

№ 9

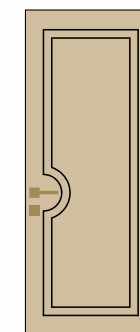

№ 10

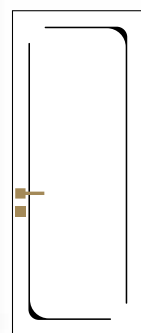

№ 11

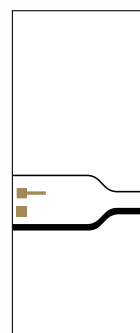

№ 12

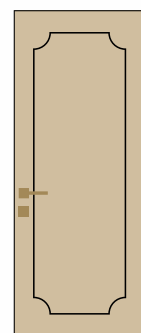

№ 13

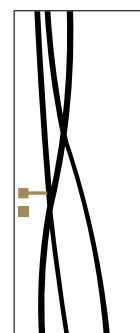

№ 14



№ 15

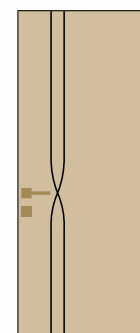

№ 16



№ 17

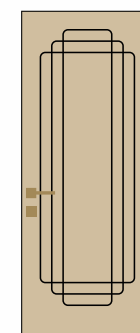

№ 18

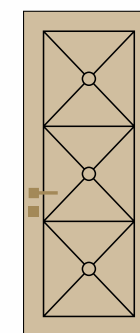

№ 19

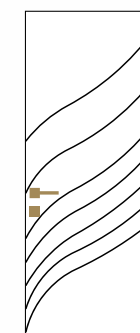

№ 20

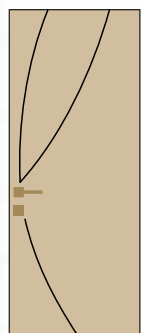

№ 21

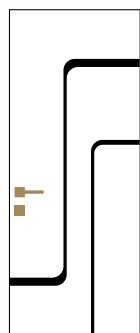

№ 22

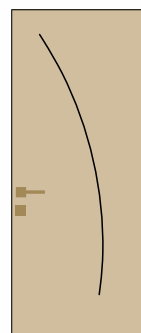

№ 23



№ 24

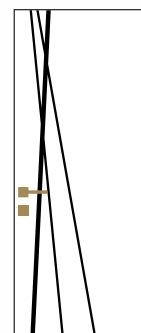

№ 25



№ 26

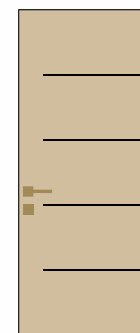

№ 27

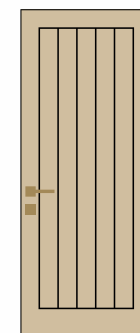

№ 28

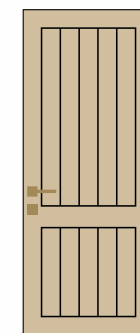

№ 29

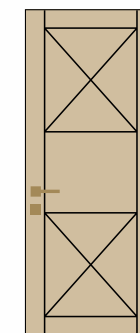

№ 30

 Фрезерування, доступне для дверей у шпоні та у фарбі/
 Available milling for veneered and painted doors

 Фрезерування, доступне тільки для дверей у фарбі/
 Available milling for doors only in paint



LIBERTA

LIBERTA CROSS
глухе



DOMINO 2
глухе



DOMINO 4
глухе



DOMINO 5
глухе



ВНУТРІШНІ НАКЛАДКИ В ДИЗАЙНІ МІЖКІМНАТНИХ ДВЕРЕЙ

CORTES

PRIMA 3G
глухе



VENEZIA
напівскло



VENEZIA
глухе



GAUDI
глухе



PRIMA 1 G
глухе



PORTO 2
напівскло



ARRIGO
глухе



LOFT

DOLCE 3
глухе



DOLCE
глухе



GALANT
глухе



GALLIANO
глухе





FRESCA

ANGELA
глухе



COLOMBO
напівскло



DONNA
напівскло



MIKELA
напівскло



ВНУТРІШНІ НАКЛАДКИ В ДИЗАЙНІ МІЖКІМНАТНИХ ДВЕРЕЙ

CORTES

POLO
напівскло



QUADRO
глухе



PALERMO
глухе



VERONA
напівскло



BIANCA
глухе



— STYLE —

STYLE 1
глухе



— ROYAL —

AVALON
глухе



BIANCA
напівскло



POLO
глухе



SCANDI
глухе



ALFA
глухе

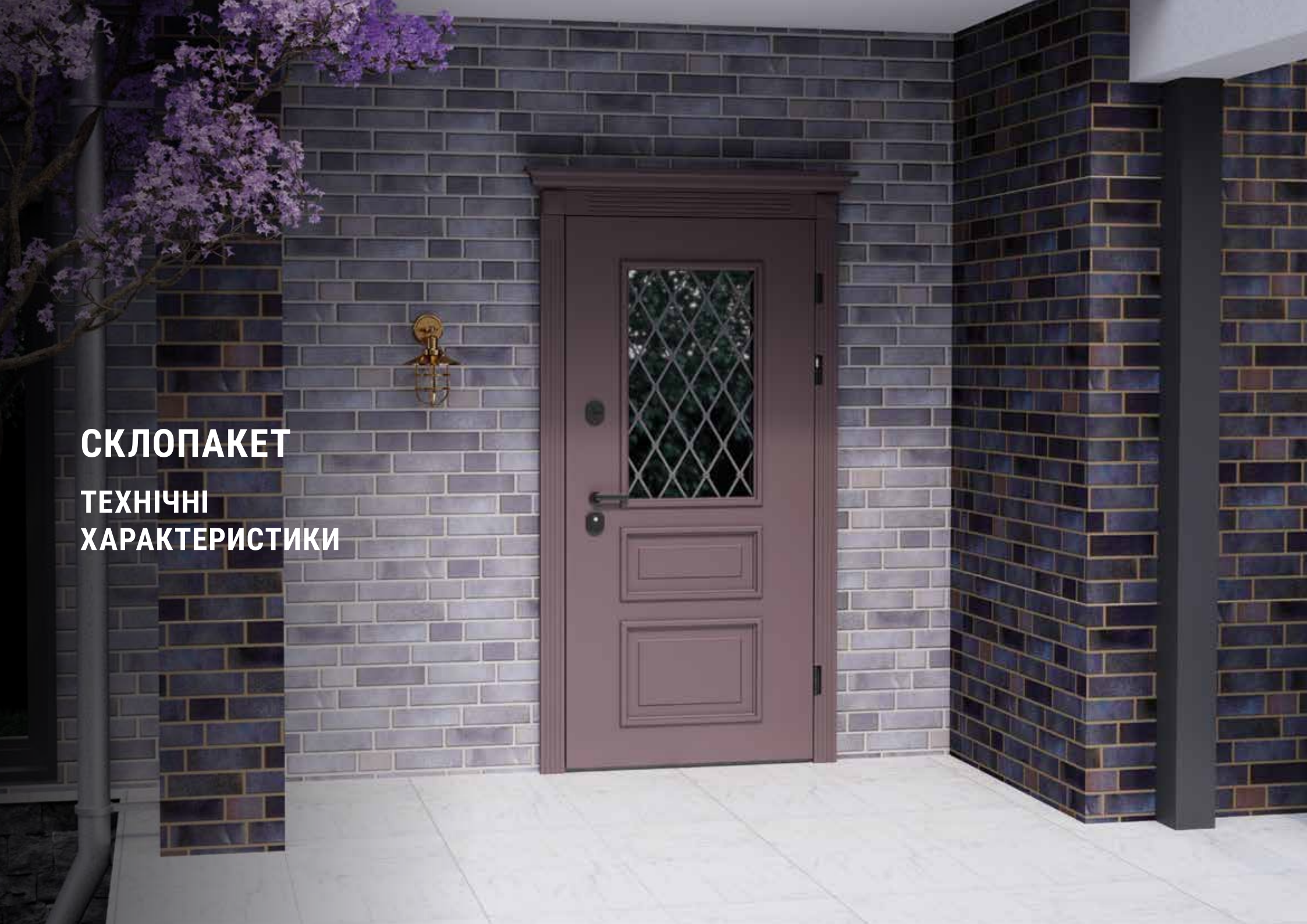

A dark brown door with a glass insert and a decorative wall with a brick pattern. The door has a glass insert with a diamond-shaped lattice pattern. The wall is made of dark grey bricks with gold-colored mortar. A brass door knocker is mounted on the wall to the left of the door. The floor is made of light-colored tiles. A tree with purple flowers is visible in the top left corner.

СКЛОПАКЕТ
ТЕХНІЧНІ
ХАРАКТЕРИСТИКИ

АСОРТИМЕНТ ФРОНТАЛЬНОГО СКЛА

СКЛО
ПРОЗОРЕ



СКЛО
САТИН



СКЛО
ГРАФІТ



МОЖЛИВІСТЬ ФАРБУВАННЯ
ДИСТАНЦІЙНОЇ ПЛАНКИ
СКЛОПАКЕТУ В ЧОРНИЙ КОЛІР

ТРИКАМЕРНИЙ
СКЛОПАКЕТ
ДЛЯ СЕРІЇ LINE

- 4 скла по 4 mm



58 mm

ТРИКАМЕРНИЙ
СКЛОПАКЕТ
ДЛЯ СЕРІЇ
STANDART TA EVO

- 3 скла по 4 mm

ФРОНТАЛЬНЕ СКЛО
Triplex 10 mm

- скло прозоре
- скло сатин
- скло графіт



70 mm



Чорна



Алюмінієва

ДВЕРНІ РУЧКИ

АСОРТИМЕНТ

Масив дерева бук
Шпон з тонуванням
або фарба RAL.

Двостороннє декорування
в колір зовнішньої та
внутрішньої накладки.

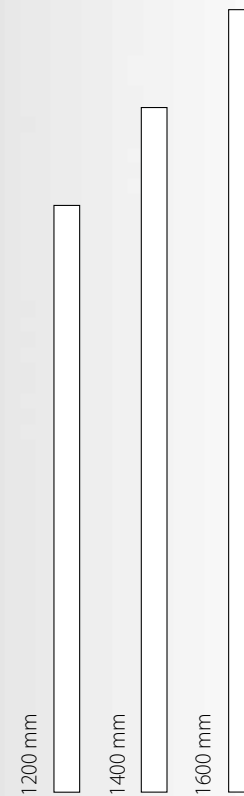

РЕЙЛІНГОВІ РУЧКИ



ГЛУХІ РУЧКИ НА КВАДРАТНОМУ РОЗЕТІ AZZI FAUSTO™



PQ60/CL/F
хром полірований



PQ60/CS/F
хром матовий



PQ60/CS/F
чорний матовий

НАБОРИ НАЖИМНИХ РУЧОК ТА НАКЛАДОК

ПРЯМОКУТНІ НАКЛАДКИ



Накладка на
сувальдний
замок

Накладка на
сувальдний замок
з дефендером

Накладка на
циліндровий
замок

Накладка на
циліндровий замок
з дефендером

Накладка
на нічник
з повертачем

**ХРОМ
ПОЛІРОВАНИЙ**



Ручка 2406



**ХРОМ
САТИНОВИЙ**



Ручка 2406



ЧОРНИЙ



Ручка 2406



ЗОЛОТО



**ЗІСТАРЕНА
БРОНЗА**



НАБОРИ НАЖИМНИХ РУЧОК ТА НАКЛАДОК

ОВАЛЬНІ НАКЛАДКИ



Накладка на сувальдний замок

Накладка на сувальдний замок з дефендером

Накладка на циліндровий замок

Накладка на циліндровий замок з дефендером

Накладка на нічник з повертачем



Ручка 2311

ХРОМ
ПОЛІРОВАНИЙ



Ручка 2311

ХРОМ
САТИНОВИЙ



Ручка 2311

ЧОРНИЙ



ЗОЛОТО



ЗІСТАРЕНА
БРОНЗА

СУВАЛЬДНІ ЗАМКИ



AVENUE

KALE™ 257 L

Тип замку	Сувальдний
К-ть ригелів	3 од.
Ø ригелів	16 мм
Вихід ригеля	36 мм
К-ть обертів ключа	2 оберти
К-ть ключів	4 од.
Сервісний ключ	Ні
Мартанцева пластина	Так
Гарантія	5 років



BASIC/ BASIC STREE/
LINE/ LINE INSIDE

SECUREMME™ 2019

Тип замку	Сувальдний
К-ть ригелів	3 од.
Ø ригелів	16 мм
Вихід ригеля	40 мм
К-ть обертів ключа	2 оберти
К-ть ключів	5 од.
Сервісний ключ	Ні
Секретність	250 тис.
К-ть сувальд	6 од.
Мартанцева пластина	Так
Гарантія	2 роки



LINE/ LINE INSIDE

SECUREMME™ 2069

Тип замку	Циліндровий
К-ть ригелів	3 од.
Ø ригелів	16 мм
Вихід ригеля	34,5 мм
К-ть обертів ключа	3 оберти
Зламостійкість	3 клас (з циліндром K2)
Гарантія	2 роки



EVO

SECUREMME™ 2613

Тип замку	Циліндровий
К-ть ригелів	4 од.
Ø ригелів	18 мм
Вихід ригеля	30 мм
К-ть обертів ключа	3 оберти
Зламостійкість	4 клас (при використанні циліндру K2) 7 клас (у комбінації з бронеплатиною)
Гарантія	2 роки



STANDART

SECUREMME™ 2603

Тип замку	Циліндровий
К-ть ригелів	4 од.
Ø ригелів	18 мм
Вихід ригеля	30 мм
К-ть обертів ключа	3 оберти
Зламостійкість	4 клас (при використанні циліндру K2) 7 клас (у комбінації з бронеплатиною)
Гарантія	2 роки



STANDART/ EVO

SECUREMME™ 2413

Тип замку	Сувальдний
К-ть ригелів	5 од.
Ø ригелів	18 мм
Вихід ригеля	40 мм
К-ть обертів ключа	2 оберти
К-ть ключів	5 од. (основні) 1 од. (сервісний)
Сервісний ключ	Так
Секретність	4,5 млн.
К-ть сувальд	6 од.
Гарантія	2 роки

ULTRA/ BASIC/
BASIC STREET

KALE™ 252 R

Тип замку	Циліндровий
К-ть ригелів	3 од.
Ø ригелів	16 мм
Вихід ригеля	34,5 мм
К-ть обертів ключа	3 оберти
Привід ручки	3 підпником
Зламостійкість	4 клас
Гарантія	10 років



LINE/ LINE INSIDE

SECUREMME™ 2061

Тип замку	Циліндровий
К-ть ригелів	3 од.
Ø ригелів	16 мм
Вихід ригеля	34,5 мм
К-ть обертів ключа	3 оберти
Девіатори	2 од.
Зламостійкість	3 клас
Гарантія	2 роки



МОНОБЛОКИ



PREMIUM V1

SECUREMME™ 2433

Тип замку	Двосистемний моноблок
	5 од.
Блокування засувки	Так (функція дод. ригеля)
Ø ригелів	18 мм
Вихід ригеля	40/20 мм
К-ть обертів ключа	2 оберти (сувальдний) 2 оберти (циліндровий)
К-ть ключів (сувальдні)	5 од. (основні) 1 од. (сервісний)
Сервісний ключ	Так
Заміна серцевини сувальдного замку	Ні
К-ть сувальд	6 од.
Девіатори	2 од.
	4 клас (при використанні циліндр K2)
Зламостійкість	7 клас (у комбінації з бронеплатиною)
Гарантія	2 роки

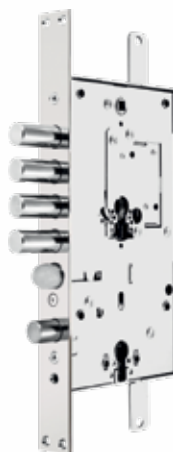

PREMIUM V2

SECUREMME™ 2533

Тип замку	Двосистемний моноблок
	5 од.
К-ть ригелів	5 од.
Блокування засувки	Так (функція дод. ригеля)
Ø ригелів	18 мм
Вихід ригеля	40/20 мм
К-ть обертів ключа	2 оберти (сувальдний) 2 оберти (циліндровий)
К-ть ключів (сувальдні)	5 од. (основні) 1 од. (сервісний)
Сервісний ключ	Так
Заміна серцевини сувальдного замку	Так
К-ть сувальд	6 од.
Девіатори	2 од.
	4 клас (при використанні циліндр K2)
Зламостійкість	7 клас (у комбінації з бронеплатиною)
Гарантія	2 роки

LINE/ STANDART/
STANDART STREET

MOTTURA™ 54.787

Тип замку	Двосистемний моноблок
	5 од.
К-ть ригелів	5 од.
Блокування засувки	Так (функція дод. ригеля)
Ø ригелів	18 мм
Вихід ригеля	36 мм
К-ть обертів ключа	2 оберти (сувальдний) 2 оберти (циліндровий)
К-ть ключів (сувальдні)	5 од. (основні) 1 од. (сервісний)
Сервісний ключ	Так
Девіатори	2 од.
Зламостійкість	7 клас
Багаторазове перекодування	Так
Гарантія	5 років

LINE/ STANDART/
STANDART STREET

MOTTURA™ 54.797

Тип замку	Двосистемний моноблок
	5 од.
К-ть ригелів	5 од.
Блокування засувки	Так (функція дод. ригеля)
Ø ригелів	18 мм
Вихід ригеля	36 мм
К-ть обертів ключа	2 оберти (сувальдний) 2 оберти (циліндровий)
К-ть ключів (сувальдні)	5 од. (основні) 1 од. (сервісний)
Сервісний ключ	Так
Заміна серцевини сувальдного замку	Ні
Девіатори	2 од.
Зламостійкість	7 клас
Шторка блокування сувальдного замку	Так
Гарантія	5 років

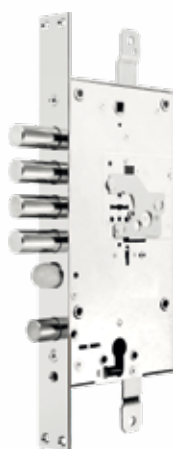
LINE/ STANDART/
STANDART STREET

MOTTURA™ 54J797

Тип замку	Двосистемний моноблок
	5 од.
К-ть ригелів	5 од.
Блокування засувки	Так (функція дод. ригеля)
Ø ригелів	18 мм
Вихід ригеля	36 мм
К-ть обертів ключа	2 оберти (сувальдний) 2 оберти (циліндровий)
К-ть ключів (сувальдні)	5 од. (основні) 1 од. (сервісний)
Сервісний ключ	Так
Заміна серцевини сувальдного замку	Ні
Девіатори	2 од.
Зламостійкість	7 клас
Багаторазове перекодування	Так
Шторка блокування сувальдного замку	Так
Гарантія	5 років

STANDART/
STANDART STREET

MOTTURA™ 84.995Q

Тип замку	Двосистемний моноблок
	5 од.
К-ть ригелів	5 од.
Ø ригелів	18 мм
Вихід ригеля	29 мм
К-ть обертів ключа	2 оберти (циліндр K22) 2 оберти (циліндр K64)
К-ть ключів (K22/K64)	5/5 од. (основні) 1/1 од. (сервісний)
Девіатори	2 од.
Зламостійкість	7 клас
Гарантія	5 років



СЕРІЯ LINE



РОЗУМНЕ РІШЕННЯ ДЛЯ ВХІДНИХ ДВЕРЕЙ

ДОДАТКОВІ ХАРАКТЕРИСТИКИ

Мак кількість комбінацій	150
Блокування механізму	Так
Додаткове замикання зсередини	Так
Кількість шаблонів карт/ключів	200
Радіус дії карти/ключа	5 см
Кількість шаблонів відбитка пальця	200
Встановлення разових (гостьових) кодів	Так
Можливість перекодування	Так
Можливість самостійного кодування	Так
Реєстрація подій	Інформація про подію
Індикація відкриття/закриття	Звукова/Світлова
Підсвічування клавіш	Так
Вандалозахист	Так
Повідомлення, мова	Українська, російська
Особливості замка	Резервна система відкриття
	Легка заміна замка
	Можливість встановлення на вулиці
	Вбудований Wi-Fi

ОСНОВНІ ХАРАКТЕРИСТИКИ

Тип встановлення замку	Врізний
Відкриття блоку	Універсальне (переналаджувальне)
Матеріал замку	Сталь
Колір замку	Чорний
Механізм секретності	Біометричний, циліндровий, кодовий
Можливість заміни механізму	Так
Автоматичне замикання	Так
Відкриття пристрою	Ідентифікатором
Резервна система відкриття	Механічний замок
Управління пристроєм	Кнопки консолі
	Радіопульт
	Мобільний телефон (опціонально)
Інтерфейс	ПК (опціонально)
	Бездротовий

**УПРАВЛЯЮЧА
ЧАСТИНА
SEVEN LOCK™
SL-7767BFW
black**





ЦИЛІНДРИ



KALE™ 164 SM

Матеріал циліндра/ключа	Латунь
К-ть ключів	5 од.
Секретність комбінацій	91 тис.
Вертикальні піни	6 од.
Захист від висвердлювання	2 штифта



SECUREMME™ K22

Матеріал циліндра/ключа	Латунь
К-ть ключів	5 од. (основні) 1 од. (сервісний)
Секретність комбінацій	2,5 млн.
Вертикальні піни	11 од.
Горизонтальні піни	Ні
Функція перекодування	Так



SECUREMME™ K64

Матеріал циліндра/ключа	Латунь
К-ть ключів	5 од. (основні) 1 од. (сервісний)
Секретність комбінацій	4,5 млн.
Вертикальні піни	11 од.
Горизонтальні піни	4 од.
Функція перекодування	Так

ДЕФЕНДЕРИ



SECUREMME™ 4246

Тип замку	Циліндровий
Матеріал	Карбонірована сталь
Ø	46 мм
Твердість	60 HRC



SECUREMME™ 4224

Тип замку	Сувальний
Матеріал	Карбонірована сталь
Ø	46 мм
Твердість	60 HRC



SECUREMME™ MEC DEF

Тип замку	Циліндровий
Матеріал	Нержавіюча сталь INOX
Ø	46 мм



DISec™ MR460-25D

Тип замку	циліндровий
Матеріал	Нержавіюча сталь INOX
Ø	46 мм

БРОНЕПЛАСТИНА



МАРГАНЦЕВА БРОНЕПЛАСТИНА

Тип замку	Циліндровий/ сувальний
Матеріал	Карбонірована сталь
Твердість	50 HRC
Стойкість до свердлення	>5 хв.

СИСТЕМА ЗАХИСТУ PREMIUM V2

- 1** Замок SECUREMME 2533:
клас захисту - 7 по стандарту UNI
ENV 12209:2005 (при використанні
марганцевої бронепластини)
- 2** Марганцева бронепластина:
- загартована сталь
- твердість - 50-53 HRC
- 3** Металеві пластини в полотні:
2 пластини товщиною
по 2 мм кожна
- 4** Металевий каркас:
холоднокатана сталь - 2.0 мм
- 5** Зовнішня декоративна накладка:
МДФ, МДФ вологостійкий - 16 мм
фанера вологостійка - 15 мм
- 6** Сувальний дефендер
SECUREMME 4224:
- твердість - 60 HRC
- стійкість до свердління >5 MIN
- опір до вибивання -
2 kN (2 000 KG)

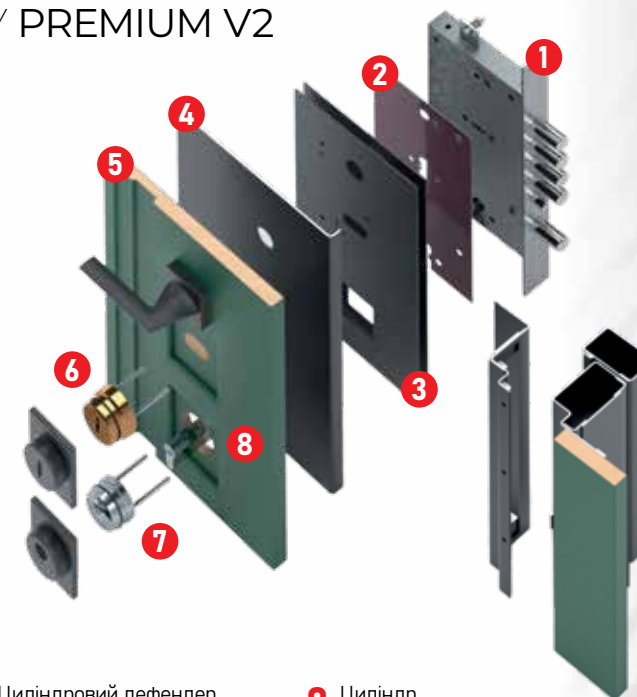

- 7** Циліндровий дефендер
SECUREMME 4246:
- твердість - 60 HRC
- стійкість до свердління >5 MIN
- опір до вибивання -
2 kN (2 000 KG)
- 8** Циліндр
SECUREMME K-64:
- зносостійкість - 6 (100 тис. циклів)
- секретність - 6 (4,5 млн. комбінацій)
- стійкість до зламу - D (5-10 хв)

ЕНЕРГОЕФЕКТИВНІ ДВЕРІ ДЛЯ ПРИВАТНИХ БУДИНКІВ

Вхідні двері для приватних будинків, мають відмінну теплоізоляцію завдяки спеціально розробленій конструкції.

Терморозрив дверної коробки з коркового дерева.

Коробка і дверне полотно заповнені базальтовою ватою щільністю 35 кг/м³.

Внутрішня частина полотна містить пористу фольговану поліізоляцію по всій ширині полотна.

Між дверним полотном і коробкою використовується 3-сторонній ущільнювач.

Поліуретанові ущільнювачі SHLEGEL - мають відмінну повітроізоляцію, звукоізоляцію і еластичність, незалежно від погодних умов навколишнього середовища.

Антикорозійне покриття металу фосфатами запобігає появі іржі протягом всього терміну експлуатації.

ВНУТРІШНЯ
СТОРОНА

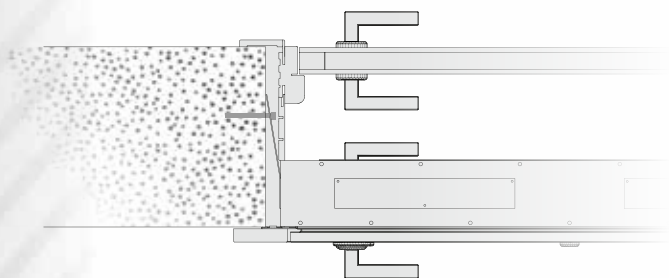

ЗОВНІШНЯ
СТОРОНА



ЗОВНІШНЯ СТОРОНА



Двері холодні, і не переносять тепло з приміщення

ВНУТРІШНЯ СТОРОНА



Двері теплі - ізоляція дверей запобігає охолодженню приміщення та утворенню конденсату на поверхні.



Ізоляція - базальтова вата



Водовідштовхувальне покриття



Фарба



Нечутливі до природних умов



Для зовнішнього використання



BASIC STREET BAS-001



ЗАГАЛЬНИЙ ОПИС	
Призначення	приватний будинок
Ширина та висота ДБ	880/960x2050 мм
Відкривання полотна	L/R
Тип відкривання	зовнішнє
Колір полотна	темно-сірий G1298
Колір коробки (зовнішня/внутрішня)	темно-сірий G1298
ЗОВНІШНЯ ДЕКОРАТИВНА НАКЛАДКА	
Модель	BAS-001
Матеріал накладки	сталь 1,2 мм
Матеріал покриття	фарба MIKROTON - 110 μm
Колір	темно-сірий G1298
ВНУТРІШНЯ ДЕКОРАТИВНА НАКЛАДКА	
Модель	F-100
Матеріал накладки	МДФ вологостійкий - 12 мм
Матеріал покриття	ПВХ
Колір	Каштан білий
ФУРНІТУРА	
Верхній замок	сувальдний - SECUREMME™ 2019 + бронепластина
Нижній замок	циліндровий - KALE™ 252 R
Циліндр	KALE™ 164SM ключ/повертач
Ручка	нажимна - ILAVIO™ 2311 кругла розетка, хром матовий
ОПЦІЇ	
Декоративні накладки на замки	овал, хром матовий
Нержавіючий поріг	ні
Вічко	SECUREMME™, кругле, хром матовий
Терморозрив	ні

LINE STREET F-129



ЗАГАЛЬНИЙ ОПИС	
Призначення	приватний будинок
Ширина та висота ДБ	960x2057 мм
Відкривання полотна	L/R
Тип відкривання	зовнішнє
Колір полотна	чорний (графіт) N074
Колір коробки (зовнішня/внутрішня)	чорний (графіт) N074/ білий 9016, матовий гладкий
Склопакет	трикамерний, графіт, дистанційна планка - чорна
ЗОВНІШНЯ ДЕКОРАТИВНА НАКЛАДКА	
Модель	F-129
Вставка	сталь, чорний (графіт) N074
Матеріал накладки	МДФ вологостійкий - 16 мм
Матеріал покриття	фарба G030
Колір	RAL 7024
ВНУТРІШНЯ ДЕКОРАТИВНА НАКЛАДКА	
Модель	PRIMA
Матеріал накладки	МДФ вологостійкий - 12 мм
Матеріал покриття	акрилова фарба ІСА
Колір	Білий мат АКР
ФУРНІТУРА	
Верхній замок	сувальдний - SECUREMME™ 2019 + бронепластина
Нижній замок	циліндровий - SECUREMME™ 2061
Циліндр	SECUREMME™ K22, ключ/повертач
Ручка	нажимна - ILAVIO™ 2406 квадратна розетка, чорний
ОПЦІЇ	
Декоративні накладки на замки	квадрат, чорний
Нержавіючий поріг	так
Вічко	ні
Терморозрив	так

BASIC STREET BAS-002



ЗАГАЛЬНИЙ ОПИС	
Призначення	приватний будинок
Ширина та висота ДБ	880/960x2050 мм
Відкривання полотна	L/R
Тип відкривання	зовнішнє
Колір полотна	коричневий C407
Колір коробки (зовнішня/внутрішня)	коричневий C407
ЗОВНІШНЯ ДЕКОРАТИВНА НАКЛАДКА	
Модель	BAS-002
Матеріал накладки	сталь 1,2 мм
Матеріал покриття	фарба MIKROTON - 110 μm
Колір	коричневий C407
ВНУТРІШНЯ ДЕКОРАТИВНА НАКЛАДКА	
Модель	F-100
Матеріал накладки	МДФ вологостійкий - 12 мм
Матеріал покриття	ПВХ
Колір	Дуб сонома
ФУРНІТУРА	
Верхній замок	сувальдний - SECUREMME™ 2019 + бронепластина
Нижній замок	циліндровий - KALE™ 252 R
Циліндр	KALE™ 164SM ключ/повертач
Ручка	нажимна - ILAVIO™ 2311 кругла розетка, хром матовий
ОПЦІЇ	
Декоративні накладки на замки	овал, хром матовий
Нержавіючий поріг	ні
Вічко	SECUREMME™, кругле, хром матовий
Терморозрив	ні

STANDART F-114

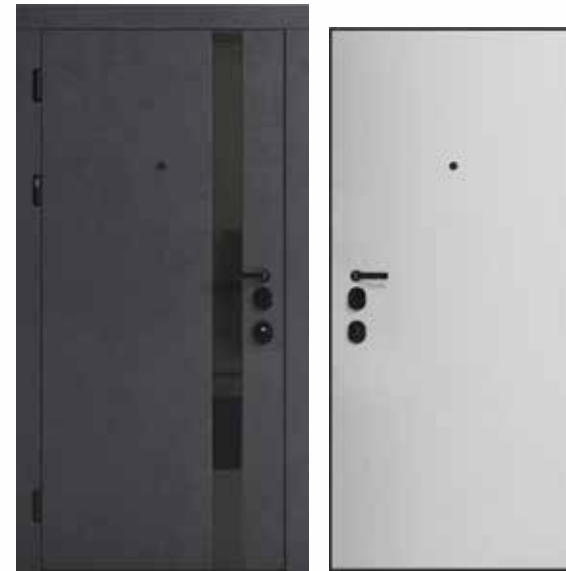

ЗАГАЛЬНИЙ ОПИС	
Призначення	квартира
Ширина та висота ДБ	965x2050 мм
Відкривання полотна	L/R
Тип відкривання	зовнішнє
Колір полотна	чорний (графіт) N074
Колір коробки (зовнішня/внутрішня)	чорний (графіт) N074/ білий 9016, матовий гладкий
ЗОВНІШНЯ ДЕКОРАТИВНА НАКЛАДКА	
Модель	F-114
Вставка	акрил, чорний глянець
Матеріал накладки	МДФ 16 мм
Матеріал покриття	ПВХ
Колір	Бетон антрацит
ВНУТРІШНЯ ДЕКОРАТИВНА НАКЛАДКА	
Модель	F-100
Матеріал накладки	МДФ - 12 мм
Матеріал покриття	ПВХ
Колір	Каштан білий
ФУРНІТУРА	
Верхній замок	сувальдний - SECUREMME™ 2413
Нижній замок	циліндровий - SECUREMME™ 2603
Циліндр	SECUREMME™ K22 ключ/повертач
Ручка	нажимна - ILAVIO™ 2311 кругла розетка, чорний
ОПЦІЇ	
Декоративні накладки на замки	овал, чорний
Нержавіючий поріг	ні
Вічко	SECUREMME™, кругле, чорний
Терморозрив	так

STANDART STREET F-124



ЗАГАЛЬНИЙ ОПИС	
Призначення	приватний будинок / квартира
Ширина та висота ДБ	965x2050 мм
Відкривання полотна	L/R
Тип відкривання	зовнішнє
Колір полотна	чорний (графіт) N074
Колір коробки (зовнішня/внутрішня)	чорний (графіт) N074/ білий 9016, матовий гладкий
ЗОВНІШНЯ ДЕКОРАТИВНА НАКЛАДКА	
Модель	F-124
Вставка	сталь, чорний (графіт) N074
Матеріал накладки	фанера вологостійка - 15 мм
Матеріал покриття	шпон дуба
Колір	LTL 6515
ВНУТРІШНЯ ДЕКОРАТИВНА НАКЛАДКА	
Модель	PRIMA
Матеріал накладки	МДФ вологостійкий - 16 мм
Матеріал покриття	акрилова фарба ICA
Колір	Білий мат АКР
ФУРНІТУРА	
Верхній замок	сувальдний - SECUREMME™ 2413
Нижній замок	циліндровий - SECUREMME™ 2603
Циліндр	SECUREMME™ K22 ключ/повертач
Ручка	нажимна - ILAVIO™ 2406 квадратна розетка, чорний
ОПЦІЇ	
Декоративні накладки на замки	квадрат, чорний
Нержавіючий поріг	так
Вічко	SECUREMME™, квадратне, чорний
Терморозрив	так

STANDART STREET F-144



ЗАГАЛЬНИЙ ОПИС	
Призначення	приватний будинок
Ширина та висота ДБ	965x2050 мм
Відкривання полотна	L/R
Тип відкривання	зовнішнє
Колір полотна	чорний (графіт) N074
Колір коробки (зовнішня/внутрішня)	чорний (графіт) N074/ білий 9016, матовий гладкий
Склопакет	трикамерний, графіт дистанційна планка - чорна
ЗОВНІШНЯ ДЕКОРАТИВНА НАКЛАДКА	
Модель	F-144
Вставка	сталь, чорний (графіт) N074
Матеріал накладки	МДФ вологостійкий - 16 мм
Матеріал покриття	фарба G030
Колір	RAL 7024
ВНУТРІШНЯ ДЕКОРАТИВНА НАКЛАДКА	
Модель	BERTA V, вставка - скло чорне
Матеріал накладки	МДФ вологостійкий - 16 мм
Матеріал покриття	акрилова фарба ICA
Колір	Білий мат АКР
ФУРНІТУРА	
Верхній замок	сувальдний - SECUREMME™ 2413
Нижній замок	циліндровий - SECUREMME™ 2613 + магнітний фіксатор
Циліндр	SECUREMME™ K22 ключ/повертач рейлінгова на 2 сторони - OWN 1400x1200 mm, метал - N074, масив дерева Бук - RAL 9005
Ручка	
ОПЦІЇ	
Декоративні накладки на замки	квадрат, чорний
Нержавіючий поріг	так
Вічко	ні
Терморозрив	так

STANDART STREET F-124



ЗАГАЛЬНИЙ ОПИС	
Призначення	приватний будинок / квартира
Ширина та висота ДБ	965x2050 мм
Відкривання полотна	L/R
Тип відкривання	зовнішнє
Колір полотна	чорний (графіт) N074
Колір коробки (зовнішня/внутрішня)	чорний (графіт) N074/ білий 9016, матовий гладкий
ЗОВНІШНЯ ДЕКОРАТИВНА НАКЛАДКА	
Модель	F-124
Вставка	сталь, чорний (графіт) N074
Матеріал накладки	фанера вологостійка - 15 мм
Матеріал покриття	шпон дуба
Колір	LTL 6908
ВНУТРІШНЯ ДЕКОРАТИВНА НАКЛАДКА	
Модель	PRIMA
Матеріал накладки	МДФ вологостійкий - 16 мм
Матеріал покриття	акрилова фарба ICA
Колір	Білий мат АКР
ФУРНІТУРА	
Верхній замок	сувальдний - SECUREMME™ 2413
Нижній замок	циліндровий - SECUREMME™ 2603
Циліндр	SECUREMME™ K22 ключ/повертач
Ручка	нажимна - ILAVIO™ 2406 квадратна розетка, чорний
ОПЦІЇ	
Декоративні накладки на замки	квадрат, чорний
Нержавіючий поріг	так
Вічко	SECUREMME™, квадратне, чорний
Терморозрив	так

STANDART STREET F-166



ЗАГАЛЬНИЙ ОПИС	
Призначення	приватний будинок
Ширина та висота ДБ	965x2050 мм
Відкривання полотна	L/R
Тип відкривання	зовнішнє
Колір полотна	чорний (графіт) N074
Колір коробки (зовнішня/внутрішня)	чорний (графіт) N074/ білий 9016, матовий гладкий
Склопакет	трикамерний, графіт дистанційна планка - чорна
ЗОВНІШНЯ ДЕКОРАТИВНА НАКЛАДКА	
Модель	F-166
Вставка	чорний (графіт) N074
Матеріал накладки	МДФ вологостійкий - 16 мм
Тип декору	керамограніт
Колір	Ardesia Nero A Spacco (5 мм)
ВНУТРІШНЯ ДЕКОРАТИВНА НАКЛАДКА	
Модель	PRIMA під F-166
Матеріал накладки	МДФ вологостійкий - 16 мм
Матеріал покриття	акрилова фарба ICA
Колір	Білий мат АКР
ФУРНІТУРА	
Нижній замок	циліндровий - SECUREMME™ 2613 + магнітний фіксатор
Циліндр	SECUREMME™ K22 ключ/повертач рейлінгова на 2 сторони - OWN металева прямокутна RAL 9005/ Laminat Ardesia Nero A Spacco (кріплення під 90°) L1200 x X1000
Ручка	
ОПЦІЇ	
Декоративні накладки на замок	квадрат, чорний
Нержавіючий поріг	так
Вічко	ні
Терморозрив	так
Геркон	так

AVENUE

AVENUE – нова серія вхідних дверей для приватних будинків

AVENUE – серія вхідних дверей від RODOS, створена для сучасних приватних будинків, де важливі естетика, енергоефективність і надійність.

Конструкція передбачає алюмінієву коробку з інтегрованим терморозривом, що значно підвищує теплоізоляційні властивості дверного блоку та забезпечує стабільність геометрії при температурних перепадах. Це дозволяє ефективно зберігати тепло в приміщенні та знижувати втрати енергії.

Полотно також оснащено вдосконаленим терморозривом і декоративною накладкою з керамограніту LAMINAM – міцного матеріалу з фактурою натурального каменю, стійкого до впливу вологи, ультрафіолету й подряпин.

Основні переваги:

Алюмінієва коробка з терморозривом – міцність, енергоефективність, довговічність.

Можливість виготовлення дверей висотою до 2900 мм.

Зовнішнє оздоблення LAMINAM – сучасний вигляд і стійкість до зносу.

AVENUE – двері, які відповідають вимогам часу: технологічні, витривалі й гармонійні в екстер'єрі.



МОДЕЛЬНИЙ РЯД

A-100

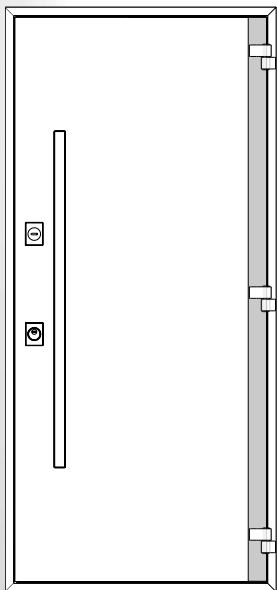

A-101

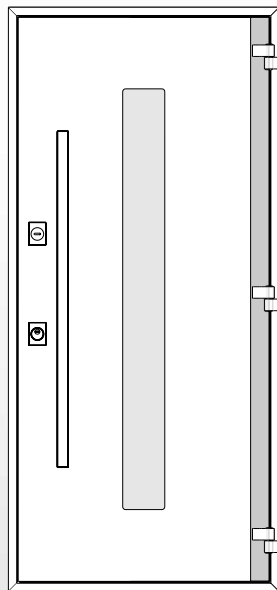

A-102

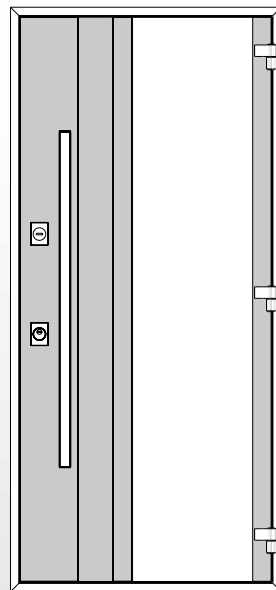

A-103

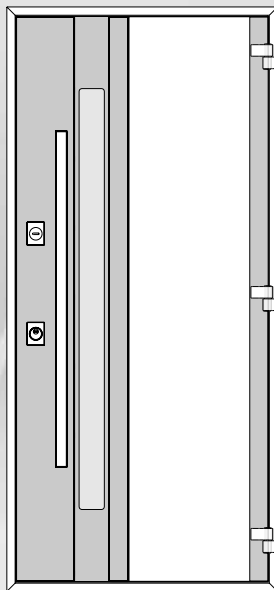

A-104

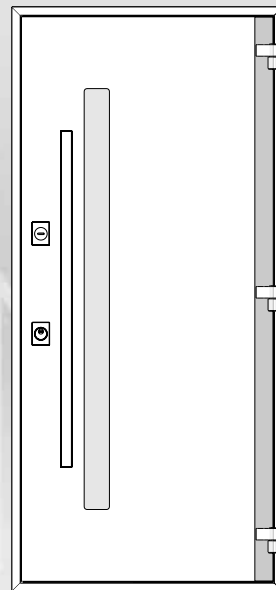

A-100



AVENUE



A-101



A-102



A-103



A-104



ГАБАРИТИ ВИГОТОВЛЕННЯ ДВЕРНОГО БЛОКУ З ФРАМУГАМИ ТА БЕЗ

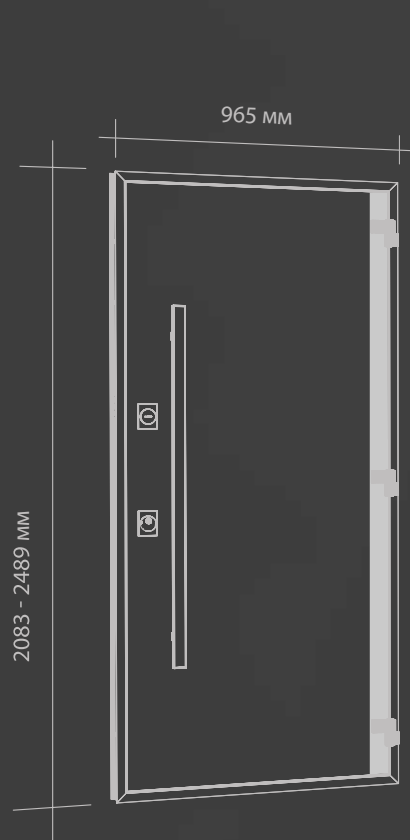

ДВЕРНИЙ БЛОК:
• 2083x965
• 2489x965

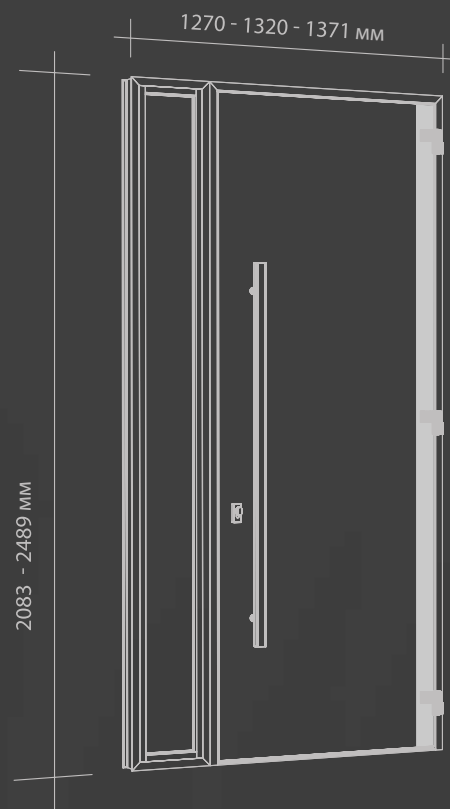

ДВЕРНИЙ БЛОК:
• 2083x965
• 2489x965

БІЧНА ФРАМУГА:
• 305 мм
• 355 мм
• 406 мм

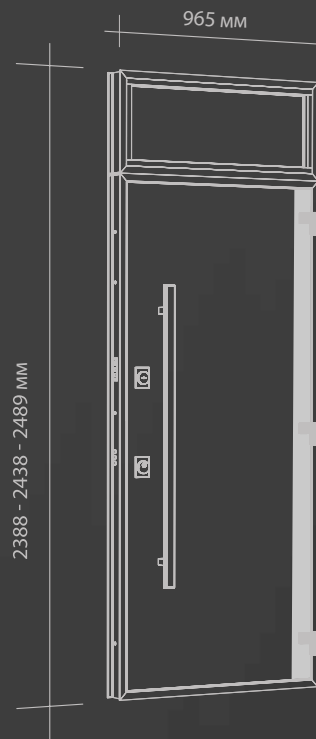

ДВЕРНИЙ БЛОК:
• 2083x965

ВЕРХНЯ ФРАМУГА:
• 305 мм
• 355 мм
• 406 мм

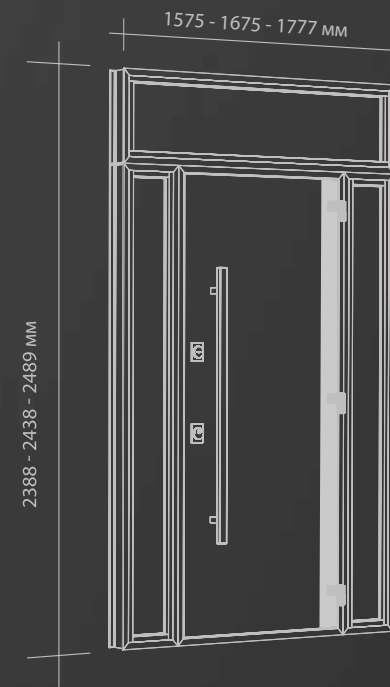

ДВЕРНИЙ БЛОК:
• 2083x965

2 БІЧНІ ФРАМУГИ:
• 305+305 мм
• 355+355 мм
• 406+406 мм

ВЕРХНЯ ФРАМУГА:
• 305 мм
• 355 мм
• 406 мм

ОСОБЛИВОСТІ СЕРІЇ



1

Сталеві конусні антириси - 3 од.

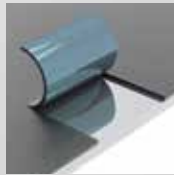

2

Дверне полотно з холоднокатаної сталі - 1 мм



3

Спеціальні зависи WALA™ для алюмінієвих дверей - 3 од.



4

Просте, швидке та надійне регулювання завис



5

Алюмінієвий дверний короб з терморозривом

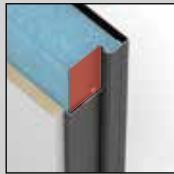

6

Дверне полотно з терморозривом

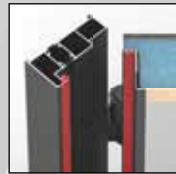

7

Ущільнення - 2 контури: Q-LON™ Schlegel (Німеччина) + УД2



8

Декоративне покриття зовнішньої накладки - керамограніт LAMINAM™



9

Теплоізоляція полотна - пінополістирол - 70 мм щільність - 35 кг/м³



10

Трикамерний склопакет - 70 мм



11

Механічна відповідна планка з функцією день/ніч

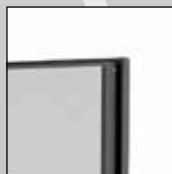

12

Внутрішня накладка: МДФ вологостійкий - 16 мм, вкрита акриловою фарбою ICA™ (Італія)



13

Сувальний замок KALE™ 257 + марганцева бронепластина



14

Циліндровий замок SECUREMME™ 2061A



15

Циліндр SECUREMME™ K22



16

Дефендер з карбонірованої сталі SECUREMME™ - 60 HRC для захисту циліндрового замку



ЗОВНІШНЄ ДЕКОРАТИВНЕ ПОКРИТТЯ

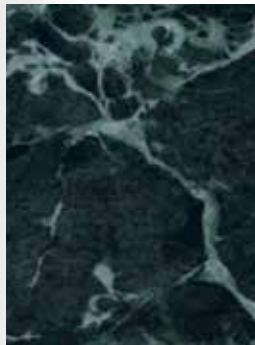

VERDE ALPI LUCIDATO

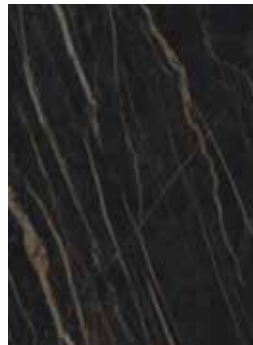

NATURALI NOIR DESIR



EMPERADOR EXTRA



ARDESIA NERO



INVISIBLE WHITE

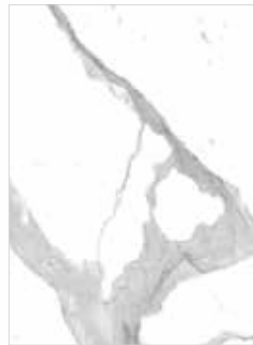

BIANCO STATUARIO
VENATO

Плити LAMINAM виготовляються за передовими технологіями, які поєднують зменшену товщину - 5 мм та великі розміри до 3240 мм.

Мають високу стійкість до механічних навантажень, хімічних речовин, зносу, подряпин і глибокого стирання. За своєю природою, матеріал гігієнічний і стійкий до морозу, цвілі та впливу УФ-променів. Характеристики не змінюються ні з часом, ні за будь-яких погодних умов.

Підходить для облицювання, зовнішніх фасадів та стін, LAMINAM можна використовувати в проектах, спрямованих на візуальну естетичність.



LAMINAM

СХЕМА МОНТАЖУ ДВЕРНОГО БЛОКУ AVENUE

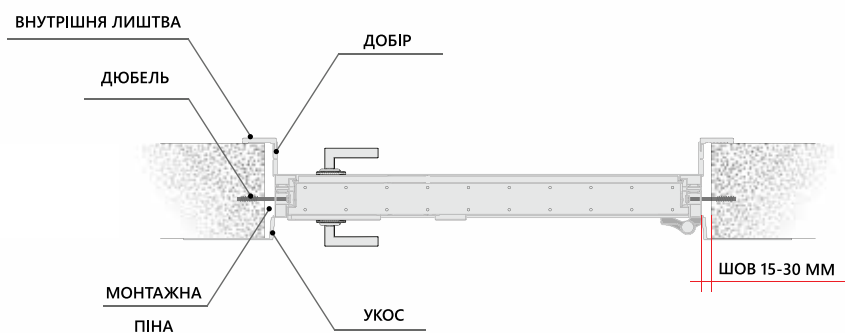

AVENUE

ТРИКАМЕРНИЙ СКЛОПАКЕТ

AVENU

4 скла по 4 мм



АСОРТИМЕНТ СКЛА



ДИСТАНЦІЙНА ПЛАНКА

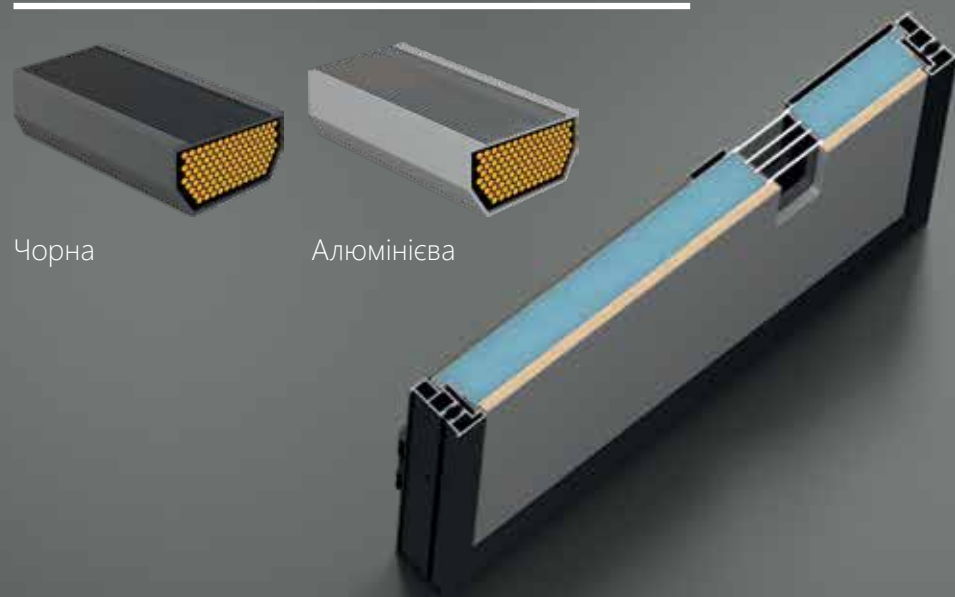

ОСНОВНІ ХАРАКТЕРИСТИКИ

Призначення	приватні будинки
Тип відкривання	зовнішнє та внутрішнє (Inside)
Сторона відкривання	ліво або правостороннє
Загальні розміри блоку	965x2083 мм, можливість зміни висоти до 2489 мм
Рекомендований стіновий проріз	1005x2103 мм, (базовий габарит ДБ)
Світловий провіт	858x1977 мм, (базовий габарит ДБ)
Монтажна глибина дверного блоку	97 мм
Товщина дверного полотна	94 мм

КОРОБКА ТА ПОЛОТНО

Товщина металу полотна	холоднокатана сталь - 1.0 мм
Тип дверної коробки	екструдований алюмінієвий профіль - 2.0 mm
Наповнення полотна	пінополістирол - 70 мм, щільність: 35 кг/м ³
Наповнення дверної коробки	-
Терморозрив	так, полотно і коробка
Тип та кількість завіс	регульовані завіси WALA™ - 3 од.
Тип та кількість антизрівів	сталеві, конусні - 3 од.
Колір коробки	чорний/ сірий G1192
Кріплення дверного блоку	монтажна пластина - 8 од. або наскрізь коробки

НАКЛАДКИ НА ДВЕРНЕ ПОЛОТНО

Матеріал зовнішньої декоративної накладки	керамогранітна плита LAMINAM™ - 5.0 мм
Матеріал внутрішньої декоративної накладки	МДФ вологостійкий - 16.0 мм
Базова внутрішня накладка	гладка, колір - Білий мат. Акрилова фарба ICA™ (Італія)
Внутрішня накладка в дизайн міжкімнатних дверей	моделі колекції CORTES та LOFT, (глухі, щитові)
Колір внутрішньої накладки	Білий мат - акрилова фарба ICA™ (Італія) або будь-який колір за системами RAL та NCS KEMICAL™ (Італія)
Лиштва	відсутня
Ущільнювач/Кількість контурів	SCHLEGEL™ (Німеччина) + УД/ 2 контури, чорний та білий колір

ЗАМКИ ТА ФУРНІТУРА

Замок верхній	сувальний - KALE™ 257
Замок нижній	циліндровий - SECUREMME™ 2061A сердцевина - SECUREMME™ K22, ключ/ повертач
Защіпка	механічна, з функцією регулювання день/ ніч
Броненакладка	дефендер з карбонірованої сталі SECUREMME™ - 60 HRC, для циліндрового замку
Декоративна фурнітура	SECUREMME™, прямокутні або овальні
Вічко	відсутнє
Ручки	нажимні або рейлінгові з кріпленням під 90°
Нержавіючий поріг	відсутній
Склопакет	трикамерний склопакет - 70 мм





**ПРОТИПОЖЕЖНІ
ТЕХНІЧНІ ДВЕРІ**

EI-0



ГЛУХЕ



СКЛОПАКЕТ



Сатин або прозоре
4+10+4

НАПІВСКЛО



НАПОВНЕННЯ



Полотно
базальтова вата -
35 кг/м³

СКЛО



ЗАВІСИ



Точені металеві
90 мм, Ø19 мм,
приварні - 2 од.

ГЛУХЕ



СКЛОПАКЕТ



Прозоре
протипожежне скло
PYROBEL™ 16 - 17,3 мм

НАПІВСКЛО



НАПОВНЕННЯ



Полотно:
базальтова вата - 35 кг/м³
базальтовий картон - 6 мм
Коробка:
базальтова вата - 35 кг/м³

ДВОСТУЛКОВЕ
ГЛУХЕ



МЕТАЛ



Холоднокатана сталь - 1,5 мм
Антикорозійне
фосфатне покриття
Поліефірна фарба - 110 μm



EI-60

EXIT



ГЛУХЕ



ДВОСТУЛКОВЕ
ГЛУХЕ



ДВОСТУЛКОВЕ
НАПІВСКЛО



СКЛОПАКЕТ

НАПОВНЕННЯ

УЩІЛЬНЮВАЧ



Прозоре
протипожежне скло
PYROBEL™ 21 - 21,6 мм

Полотно:
базальтова вата - 120 кг/м³
базальтовий картон - 10 мм
Коробка:
базальтова вата - 35 кг/м³

Коробка:
протипожежна
самоспінююча
стрічка -
20 мм, 1 контур

ХАРАКТЕРИСТИКИ

Клас вогнесійкості	EI-0	EI-30	EI-60
Стандартні розміри блоку	880/960x2070 мм		
Максимальна ширина ДБ	До 1600 мм, крок зміни розміру - довільний		
Максимальна висота ДБ	До 2300 мм, крок зміни розміру - довільний		
Тип відкриття	Зовнішнє		
Матеріал дверного блоку	Холоднокатана листова сталь		
Товщина металу полотна	1,5 мм		
Товщина металу коробки	1,5 мм		
Товщина полотна	65 мм		
Монтажна глибина рами	107 мм		
Наповнення полотна	Мінеральна вата - 35 кг/м ³	Мінеральна вата - 35 кг/м ³ Базальтовий картон - 6 мм	Мінеральна вата - 120 кг/м ³ Базальтовий картон - 10 мм
Наповнення коробки	Відсутнє	Мінеральна вата - 35 кг/м ³	
Кріплення блоку	Монтажна пластина - 6 од.		
Завіси	Точені металеві 90 мм, 19 мм, приварні - 2 од.	Точені металеві 90 мм, 19 мм, приварні - 4 од.	
Антизрізи	Конусні, приварні - 2 од.	Конусні, приварні - 4 од.	
Ущільнювач	Stomil Sanok - 1 контур		
Стрічка протипожежна	Відсутня	Самоспінююча - 10 мм, 1 контур	Самоспінююча - 20 мм, 1 контур
Замок циліндровий	Врізний протипожежний ISEO™ (Італія)		
Серцевина замка	KALE™ BME/90 (35x10x45)		
Ручка нажимна	Протипожежна ISEO, колір - чорний		
Ручка-антипаніка	ISEO™, TESA™, SANTOS™		
Дотягувач	RYOBI™ D-1200, RYOBI™ D-1554 GEZE™ TS 1500	RYOBI™ D-1200, RYOBI D-1554, RYOBI™ 2000 GEZE™ TS 1500, GEZE™ Boxer 2-4, GEZE™ TS 2000	
Скло	Склопакет 4+10+4 Прозоре, сатин. Площа скла без обмежень.	Прозоре протипожежне скло PYROBEL™ 16 - 17,3 мм Не більше 25% площі дверного полотна	Прозоре протипожежне скло PYROBEL™ 21 - 21,6 мм Не більше 25% площі дверного полотна

КОЛІР МЕТАЛУ

	Коричневий C407
	Чорний (графіт) N074
	Сірий G1192-T
	Темносірий G1298
	Світло сірий 9006
	Білий 9016

ДОТЯГУВАЧІ ДВЕРНОГО ПОЛОТНА

GEZE



GEZE BOXER 2-4

Тип	Прихований
Ширина полотна	до 1100 мм
Відкриття	до 120°
Вага полотна	до 130 кг
Фіксація відкритого положення	



GEZE TS 1500

Тип	Накладний
Ширина полотна	до 1100 мм
Відкриття	до 180°
Вага полотна	до 80 кг



GEZE TS 2000

Тип	Накладний
Ширина полотна	до 1100 мм
Відкриття	до 150°
Вага полотна	до 100 кг

RYOBI



RYOBI D-1200

Тип	Накладний
Ширина полотна	до 1100 мм
Відкриття	до 180°
Вага полотна	до 80 кг



RYOBI D-1554

Тип	Накладний
Ширина полотна	до 1100 мм
Відкриття	до 180°
Вага полотна	до 80 кг



RYOBI 2000

Тип	Накладний
Ширина полотна	до 1250 мм
Відкриття	до 180°
Вага полотна	до 100 кг



ПЕРЕВАГИ ПРОТИПОЖЕЖНИХ ДВЕРЕЙ

ДВЕРНА РУЧКА
ТА ЗАМОК



Противопожешні ISEO™ (Італія)
циліндр KALE™ BME/90
(35x10x45)

МЕТАЛ

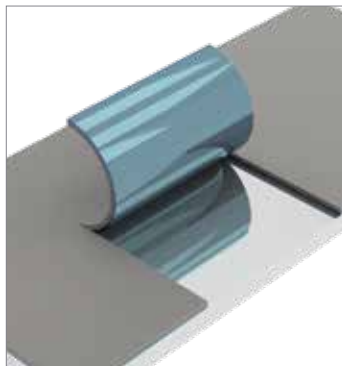

Холоднокатана сталь - 1,5 мм
Антикорозійне фосфатне покриття
Поліефірна фарба - 110 μm

ДОТЯГУВАЧІ



RYOBI™ - Японія
GEZE™ - Німеччина

УЩІЛЬНЮВАЧ
КОРОБКИ



Противопожешний
самоспінюючий - 1 контур

АНТИЗРІЗИ



Конусні, приварні - 2 од.

СКЛОПАКЕТ

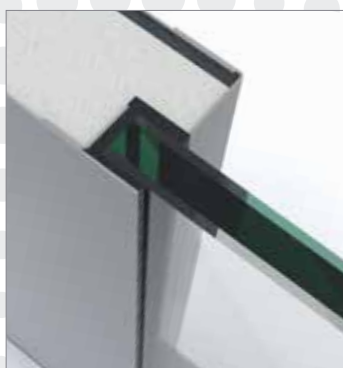

Прозоре противопожешне скло
PYROBEL™ 21 - 21,6 мм

ЗАВІСИ



Точені металеві
90 мм, Ø19 мм,
приварні

EI-0



Полотно - 35 кг/м³

EI-30



Полотно- 35 кг/м³
Коробка - 35 кг/м³
Базальтовий картон
в полотні - 6 мм

EI-60



Полотно- 120 кг/м³
Коробка - 35 кг/м³
Базальтовий картон
в полотні - 10 мм

RODOS Steel



ТЕХНОЛОГІЧНІСТЬ

Сучасне високоточне обладнання провідних брендів з Німеччини та Австрії - гарантія точності та стабільної якості.



ВИСОКІ СТАНДАРТИ

Ми використовуємо лише сертифіковані матеріали від перевірених світових виробників, щоб забезпечити довговічність і надійність.



ПРОФЕСІЙНА КОМАНДА

Консультації, технічний супровід і підтримка на всіх етапах - від вашого запиту до реалізації готового рішення.

ТОВ РОДОРС

30000, Україна, Хмельницька обл.
м. Славути, вул. Сагайдачного 3
+38 (03842) 7-38-59
info@rodos.ua
rodos.ua

RODORS, Ltd

30000, Ukraine, Khmelnytskyi region
Slavuta, 3 Sahaidachnoho Street
+38 (03842) 7-38-59
info@rodos.ua
rodos.ua



З технічних причин, пов'язаних із типографським відтворенням, неможливо гарантувати ідеальне відображення кольорів у данному каталозі.

З метою підвищення якості RODORS залишає за собою право на власний розсуд вносити зміни без попередження.

Відтворення тексту, графіки і зображень, повністю або частково, суворо заборонено за винятком випадків письмового дозволу RODORS.

For technical reasons related to typographical reproduction, it is not possible to guarantee that the colours shown in this publication perfectly match the originals.

It is therefore advisable to check the appropriate samples of the woods and finishes. For the purposes of improving the quality of the products, RODORS reserves the right, at its own discretion, to make changes, even without notice.

Reproduction of the text, graphics and images, wholly or in part, is strictly forbidden, except with the written authorisation of RODORS and the accreditation of the sources.



rodos.ua